

ELECTRICOL

Ligações de Confiança



ILUMINAÇÃO FLUORESCENTE

Tabela de Preços
2018

INDICE

Dispomos de uma vasta gama de

Luminárias de
Montagem Saliente
e/ou Suspensa
3-23



CLEARANCE



CENTAURO II



TERRA
C D P

TERRA



HELIUS



VENUS



VENUS
PA
PM

VENUS-LINE



MAIA
PA
PM



HERA
PA
PM



VENTUS
PA
PM
OPAL
PRISMA

Sistema Inteligente
de Iluminação
em Linha Contínua
24-28



PRESTIGE
MR



PRESTIGE
DM



PRESTIGE
R... L1
R... L2
R... AL

Luminárias de
Encastrar
29-42



IRIS 1
IRIS 2
MP
CN



BATEN



OSIS E/PA



ACMON IP 54
PAV
PMV
OPAL
PRISMA



PLAGEX
PA
PM
LA
LM



LYNUS LED
OPAL

Luminárias para
Ambientes Especiais
43-45



FORTIS IP54
PAV
PMV
OPAL
PRISMA
Saliente



PLAGEX IP
PA



ACMON IP54
PAV
PMV
OPAL
PRISMA

Luminárias Estantes
46-50



NEPTUNO
IP66



SE
IP55



ZNT
IP65

Luminárias Salientes com
Difusor
51-54



SPT
SOR



ATENA
EUROPA



LOTUS
DELFOS

Luminárias
Tipo Industrial
55-59



ISN-IS40



LN SWAT



LN - Ln40

Iluminação de
Emergência
60-73



SALIENTE
EMX8 LED



SALIENTE
8W



SALIENTE
EMX6 LED

Simbologia 74



BANDEIRA



BANDEIRA
PAREDE LED



DUPLA FACE

produtos, em permanente ligação consigo!



GALATEA
CDP

Pág.6



FÉNIX
PA

Pág.7



AVANT
PA

Pág.8

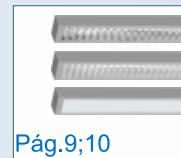

HELIUS SWAT
PA
PM
OPAL
Linha Continua

Pág.9;10



LED

OSIS SS/PA

Pág.15



LED

OSIS SS/MCD

Pág.16



LED

DECLAN SS

Pág.17



VENTUS 1
PA
PM

Pág.18



VENTUS-ASY
PA

Assimétrica

Pág.22



ECO
MP
CN
SLRA

Pág. 29

Iluminação Indirecta



PRESTIGE
AL DEEP
AL ASYMETRIC



PRESTIGE
PAR
PAR MAT



PRESTIGE
LA
LB



PRESTIGE
PRISMA
OPAL



LED

OSIS E/MCD

Pág.32



LED

DECLAN
E/MCD

Pág.33



GAIA
PA
PM

Pág.34



LYNUS 112
SWAT
PA-VA
PM-V2
OPAL

Linha continua

Pág.39



LYNUS 112
SWAT
OPAL

Pág.40



LYNUS 112
PA-VA
PM-V2
OPAL

Pág.41



ELECTRA-ASY
PA

Pág.42



KRATEX
ATEX
ZONAS 1,2,21,22
IP67

Pág.43



LED

ACQUEX
ATEX
ZONAS 2, 22
IP65

Pág.44



NEPTUNO
STEEL
IP65

Pág.45



LINEAT8
IP65

Pág.49



LINEAT5
IP65

Pág.50



GLAUCO IP 65
PARIS

Pág.54



LN T5

Pág.58



SEV
IP65

Pág.59



SALIENTE 6W

Pág.64



LED

SALIENTE
ESTANQUE
EMX11 LED
IP65

Pág.65



ESTANQUE
11W
IP65

Pág.66



LED

BANDEIRA
LED

Pág.67



LED

KIT'S
P/LAMP. LED
P/MÓDULOS

Pág.71

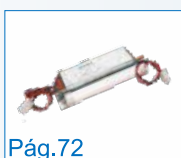

KIT
FLUORESCENTE
TELECOMANDO

Pág.72



PROJECTORES
PORTÁTEIS
IP55

Pág.73

LUMINÁRIA DE MONTAGEM SUSPensa CLEARANCE



LED

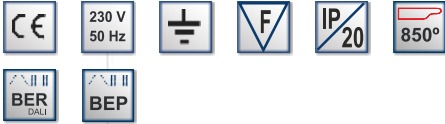

Descrição

A CLEARANCE é muito mais que uma luminária suspensa. Quando se apaga, a luminária é transparente e acesa dá a impressão de ser um "vidro brilhante". A sua luz dispersa tem um carácter difuso, distribuindo uma luz suave e uniforme tanto para o ambiente de trabalho como para o tecto. O design e propriedades pré-determinam a CLEARANCE não só para escritórios, como também para ambientes mais arrojados.

Características

Montagem: Suspensa (SSD)
 Fonte de Luz: LED Samsung 5630
 Sistema Óptico: Difusor Transparente
 Difusor: PMMA
 Distribuição de Luz: Directa e Indirecta
 Electrificação: Driver Electrónico fixo / DALI/
 Fonte de alimentação: Em chapa de aço
 Corpo: Alumínio com acabamento em cinza RAL9006 (G06)
 Kit de suspensão incluído
 Tempo de Vida: 50,000 Horas / L80/B10
 Temperatura Ambiente recomendada: -20° a +35°C
 IRC >80
 Ângulo de abertura (C0-180, C90-270): 74°, 82°
 Tolerância luminosa: 10%

CLEARANCE					LED
Código	Potência W	Saída de luz (Ta = 25°C)	Temp. Cór K	Balastro ECG	P.TAB. €
8CL0001	69	52 50 lm	3000	Fixo BEP	884,8
8CL0002	69	52 50 lm	3000	Regulável DALI	912,7
8CL0003	69	54 50 lm	4000	Fixo BEP	884,8
8CL0004	69	54 50 lm	4000	Regulável DALI	912,7
8CL0005	69	52 50 - 54 50 lm	Regulável 3000 - 6500	Regulável DALI	946,2

Montagem

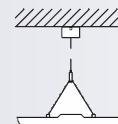

Dimensões

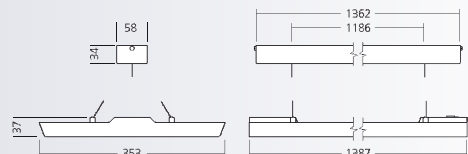

LUMINÁRIA DE MONTAGEM SUSPensa CENTAURO II LED

Descrição

A série de luminárias CENTAURO foi especialmente concebida para iluminação interior. Sendo luminárias de suspensão uma das grandes vantagens reside no facto de permitir uma iluminação localizada e directa.

Características

Montagem : Suspensa (SSD)
 Fonte de Luz: LED
 Sistema Óptico: Difusor OPAL
 Difusor: PMMA
 Distribuição de Luz: Directa
 Electrificação: Driver Electrónico fixo /DALI/
 Fonte de alimentação: Em chapa de aço
 Corpo: Alumínio com acabamento em cinza RAL9003 (W03)
 Kit de suspensão não incluído
 Tempo de Vida: 50,000 Horas /L80
 Temperatura Ambiente recomendada: -20° a +35°C
 IRC >80
 Ângulo de abertura (C0-180, C90-270): 98°, 100°



CENTAURO II					LED
Código	Potência W	Saída de luz (Ta = 25°C)	Temp. Cór K	Balastro ECG	P.TAB. €
8CE0001	70	4450lm	3000	Fixo BEP	378,57
8CE0002	70	4950lm	4000	Fixo BEP	378,57

Acessórios

Código	Descrição	P.TAB. €
135SUS38	SUSPENSÃO 38 =SUS 1.35 C0/038 (2 PCS)	11,07

Suspensão

SUS 1.35 C0/038 SUSPENSION 38

1 unid. (2 pcs)

Pedir em separado



Montagem

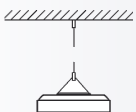

Dimensões



LUMINÁRIA DE MONTAGEM SUSPensa

TERRA



TERRA CDP 3X28W



Montagem

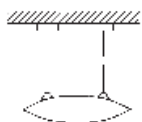

Dimensões

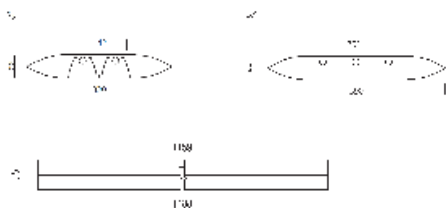

Descrição

A série de luminárias TERRA foi especialmente concebida para iluminação interior. Sendo luminárias de suspensão uma das grandes vantagens reside no facto de permitir uma iluminação directa e indirecta, podendo ser montadas individualmente ou em linha contínua (TERRA-LINE).

Características

Corpo em perfis de alumínio extrudido e anodizado, topos em chapa de aço revestida a epoxy de tonalidade base RAL 9007 (cinza alumínio, textura fina).
Tampa superior em plástico transparente (PMMA).

Ópticas



CDP Difusor micro-prismático em policarbonato. Revestido na parte interior com uma película fina em policarbonato para fazer uma difusão clara, mais uniforme e para evitar que as lâmpadas individualmente sejam visíveis.

TERRA /CDP

Código	W	Electrificação	P.TAB. €
8582284	2x28	BEP	200,40
8582544	2x54	BEP	200,40
8583284	3x28	BEP	248,81

Suspensão



LUMINÁRIA DE MONTAGEM SALIENTE OU SUSPENSÃO

GALÁTEA

Descrição

Luminária de suspensão com um design moderno com base nas mais recentes tendências na tecnologia de iluminação -difusor micro-prismático. A GALATEA é caracterizada por linhas simples e por um perfil extremamente baixo 40 mm.

O difusor fornece uma luz suave e agradável sem reflexos sobre telas, o que reforça a possível utilização desta luminária também em escritórios com ecrãs de computador (EED).

A GALATEA pode ser utilizada não só como iluminação geral, mas também em aplicações que requerem uma iluminação dinâmica (simulação de luz natural utilizando a mistura de diferentes temperaturas de luz branca).

Características

Corpo com combinação de perfis de alumínio extrudido e aço, com revestimento a epoxy de tonalidade base RAL 9007 (cinza alumínio, textura fina).

Reflectores de fundo em alumínio anodizado brilhante.

Ópticas



CDP Difusor micro-prismático em policarbonato. Revestido na parte interior com uma película fina em policarbonato para fazer uma difusão clara, mais uniforme e para evitar que as lâmpadas individualmente sejam visíveis.

GALATEA /CDP

Código	W	Electrificação	P.TAB. €
8592284	2x28	BEP	219,11
8592544	2x54	BEP	219,11
8592354	2x35	BEP	242,87
8592494	2x49	BEP	242,87
8592804	2x80	BEP	252,67
8594284	4x28	BEP	223,86
8594354	4x35	BEP	287,13
8594494	4x49	BEP	287,13

Acessórios

Código	Descrição	P.TAB. €
135SUS38	SUSPENSÃO 38 =SUS 1.35 C0/038 (2 PCS)	11,07

Suspensão

SUS 1.35 C0/038 SUSPENSION 38

1 unid. (2 pcs)

Pedir em separado



Montagem

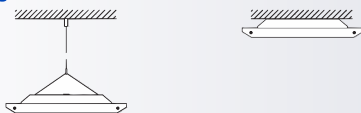

Dimensões

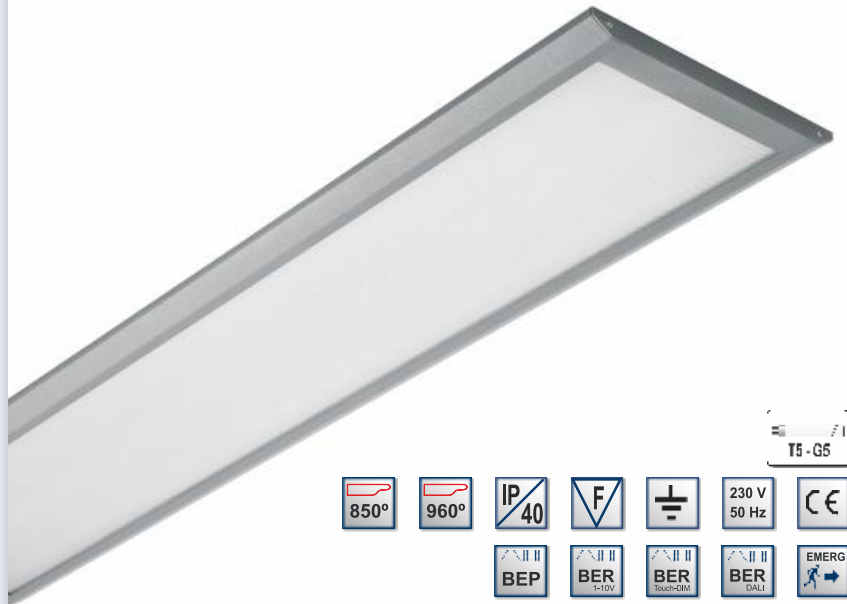
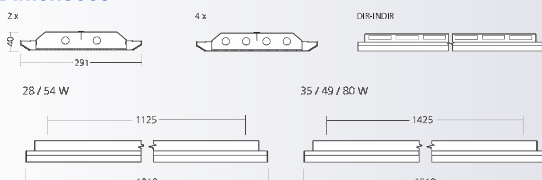

LUMINÁRIA DE MONTAGEM SUSPensa

FÉNIX

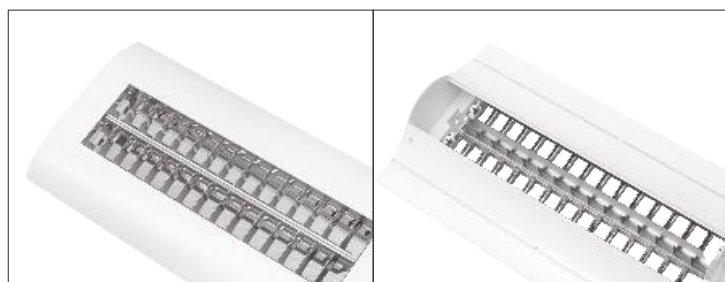

Descrição

Luminária de duas lâmpadas fluorescentes lineares T5 para aplicar em suspensão. Permite uma iluminação directa e indirecta em simultâneo o que é uma das suas grandes vantagens.

Características

Corpo em chapa de aço com revestimento a epoxy de tonalidade base branco RAL 9003.

Ópticas



PA Reflectores longitudinais e transversais parabólicos em alumínio anodizado brilhante. Com a máxima eficiência e um bom controlo de distribuição lumínica originando menos sombras.
PA-RF Opção com reflector de fundo.

FÉNIX /PA

Código	W	Electrificação	P.TAB. €
8600054	2x35	BEP	267,39
8600064	2x49	BEP	267,39
8600074	2x80	BEP	278,13

SUSPENSÃO



Montagem

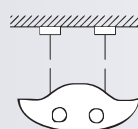

Dimensões

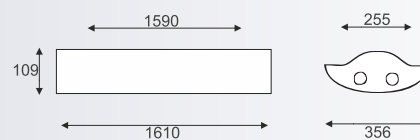

LUMINÁRIA DE MONTAGEM SUSPensa

AVANT

Descrição

Aluminária AVANT com um design inovador e de excelentes propriedades técnicas, foi concebida para montagem suspensa.

Os reflectores em alumínio parabólico protegidos por um difusor acrílico transparente, protegendo-os também da sujidade o que facilita e reduz as operações de manutenção.

A AVANT tem um excelente rendimento e uma óptima distribuição de luz.

Ópticas



PA Reflectores longitudinais e transversais parabólicos em alumínio anodizado brilhante. Com a máxima eficiência e um bom controlo de distribuição luminica originando menos sombras.



AVANT / PA

Código	W	Electrificação	P.TAB.€
8491284	1x28	BEP	167,43
8491544	1x54	BEP	167,43
8492284	2x28	BEP	170,70
8492544	2x54	BEP	170,70

T5 - G5



Montagem

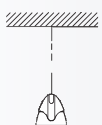

Suspensão incluída

Dimensões



LUMINÁRIA DE MONTAGEM SALIENTE OU SUSPensa

HELIUS SWAT

HELIUS SWAT /PA-V2

HELIUS SWAT /OPAL



Descrição

Sistema de iluminação em linha contínua para lâmpadas lineares T5. Com a sobreposição dos topos das lâmpadas (SWAT) possibilita a criação de uma iluminação homogênea, sem sombras ao longo de toda a linha. Perfil rectangular e de design minimalista; oferece quando suspensa uma variante directa (DIR) ou uma combinação directa e indirecta (DIR/INDIR) do fluxo luminoso.



SWAT

Características

Corpo em chapa de aço com revestimento a epoxy de tonalidade base RAL 9003 (outras cores sob consulta).

Ópticas



PA-V2 Sistema óptico quase fechado com reflectores longitudinais e transversais parabólicos em alumínio anodizado de alto brilho Miro4, permite um bom e uniforme controlo da luminância e alcança um excelente rendimento óptico.



PM-V2 Sistema óptico quase fechado com reflectores longitudinais e transversais parabólicos em alumínio anodizado mate Miro5, permite uma boa e suave distribuição da luminância. Tem a característica de camuflar os reflexos incómodos originando um maior conforto visual.



OPAL Difusor opalino em policarbonato de elevada transmissão luminosa.

Possibilidade de difusor contínuo por linha (M, L, I, F) com comprimento de 12,204 mts.

OPÇÕES DE MONTAGEM SALIENTE



SUPORTE 1
TECTO REAL
STANDARD

SUSPENSÃO

SUSPENSÃO
38

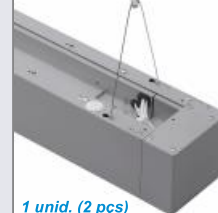

1 unid. (2 pçs)
em cada TOPO
*Pedir em separado

SUSPENSÃO
17/38



1 unid. em cada
UNIÃO
*Pedir em separado



LUMINÁRIA DE MONTAGEM SALIENTE OU SUSPensa

HELIUS SWAT

HELIUS SWAT /PA-V2 DIRECTA

Código	W	Electrificação	P.TAB. €
8H4 1284M		BEP	102,69
8H4 1284I	1x28	BEP	101,80
8H4 1284F		BEP	99,72
8H4 1544M		BEP	102,69
8H4 1544I	1x54	BEP	101,80
8H4 1544F		BEP	99,72
8H4 1354M		BEP	118,13
8H4 1354I	1x35	BEP	103,88
8H4 1354F		BEP	111,90
8H4 1494M		BEP	118,13
8H4 1494I	1x49	BEP	103,88
8H4 1494F		BEP	111,90

HELIUS SWAT /PA-V2 SUSPENSã DIRECTA

Código	W	Electrificação	P.TAB. €
8H11284M		BEP	148,84
8H11284I	1x28	BEP	130,78
8H11284F		BEP	145,16
8H11544M		BEP	148,84
8H11544I	1x54	BEP	130,78
8H11544F		BEP	145,16
8H11354M		BEP	190,18
8H11354I	1x35	BEP	175,16
8H11354F		BEP	187,75
8H11494M		BEP	190,18
8H11494I	1x49	BEP	175,16
8H11494F		BEP	187,75

HELIUS SWAT /PM-V2 DIRECTA

Código	W	Electrificação	P.TAB. €
8H6 1284M		BEP	112,96
8H6 1284I	1x28	BEP	111,98
8H6 1284F		BEP	109,69
8H6 1544M		BEP	112,96
8H6 1544I	1x54	BEP	111,98
8H6 1544F		BEP	109,69
8H6 1354M		BEP	129,95
8H6 1354I	1x35	BEP	114,26
8H6 1354F		BEP	123,08
8H6 1494M		BEP	129,95
8H6 1494I	1x49	BEP	114,26
8H6 1494F		BEP	123,08

HELIUS SWAT /PM-V2 SUSPENSã DIRECTA

Código	W	Electrificação	P.TAB. €
8H2 1284M		BEP	153,03
8H2 1284I	1x28	BEP	134,53
8H2 1284F		BEP	149,26
8H2 1544M		BEP	153,03
8H2 1544I	1x54	BEP	134,53
8H2 1544F		BEP	149,26
8H2 1354M		BEP	191,19
8H2 1354I	1x35	BEP	176,17
8H2 1354F		BEP	188,76
8H2 1494M		BEP	191,19
8H2 1494I	1x49	BEP	176,17
8H2 1494F		BEP	188,76

HELIUS SWAT /OPAL DIRECTA

Código	W	Electrificação	P.TAB. €
8H5 1284M		BEP	173,97
8H5 1284I	1x28	BEP	163,57
8H5 1284F		BEP	172,48
8H5 1544M		BEP	173,97
8H5 1544I	1x54	BEP	163,57
8H5 1544F		BEP	172,48
8H5 1354M		BEP	189,41
8H5 1354I	1x35	BEP	171,64
8H5 1354F		BEP	183,24
8H5 1494M		BEP	188,46
8H5 1494I	1x49	BEP	171,23
8H5 1494F		BEP	183,24

HELIUS SWAT /OPAL SUSPENSã DIRECTA

Código	W	Electrificação	P.TAB. €
8H3 1284M		BEP	170,70
8H3 1284I	1x28	BEP	155,26
8H3 1284F		BEP	166,54
8H3 1544M		BEP	170,70
8H3 1544I	1x54	BEP	155,26
8H3 1544F		BEP	166,54
8H3 1354M		BEP	189,41
8H3 1354I	1x35	BEP	174,27
8H3 1354F		BEP	183,77
8H3 1494M		BEP	189,12
8H3 1494I	1x49	BEP	174,27
8H3 1494F		BEP	183,77

HELIUS SWAT /PA-V2 SUSPENSã DIRECTA+INDIRECTA

Código	W	Electrificação	P.TAB. €
8H7 1284M	1x28	BEP	199,71
8H7 1284I	+	BEP	179,58
8H7 1284F	1x28	BEP	195,62
8H7 1354M	1x35	BEP	240,03
8H7 1354I	+	BEP	223,40
8H7 1354F	1x35	BEP	237,39
8H7 1494M	1x49	BEP	240,03
8H7 1494I	+	BEP	223,40
8H7 1494F	1x49	BEP	237,39

HELIUS SWAT /PM-V2 SUSPENSã DIRECTA+INDIRECTA

Código	W	Electrificação	P.TAB. €
8H8 1284M	1x28	BEP	205,22
8H8 1284I	+	BEP	184,59
8H8 1284F	1x28	BEP	201,03
8H8 1354M	1x35	BEP	241,16
8H8 1354I	+	BEP	224,52
8H8 1354F	1x35	BEP	238,52
8H8 1494M	1x49	BEP	241,16
8H8 1494I	+	BEP	224,52
8H8 1494F	1x49	BEP	238,52

HELIUS SWAT /OPAL SUSPENSã DIRECTA+INDIRECTA

Código	W	Electrificação	P.TAB. €
8H9 1284M	1x28	BEP	195,62
8H9 1284I	+	BEP	175,49
8H9 1284F	1x28	BEP	190,73
8H9 1354M	1x35	BEP	240,23
8H9 1354I	+	BEP	221,62
8H9 1354F	1x35	BEP	234,75
8H9 1494M	1x49	BEP	240,23
8H9 1494I	+	BEP	221,62
8H9 1494F	1x49	BEP	234,75



HELIUS SWAT-M (Macho, primeira na linha)
HELIUS SWAT-I (Intermédia na linha)
HELIUS SWAT-F (Fêmea, última na linha)

HELIUS SWAT-M DIR /OPAL
VERSÃO INDIVIDUAL

Montagem



Dimensões

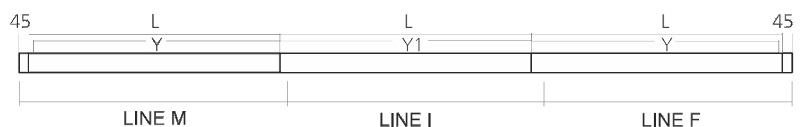
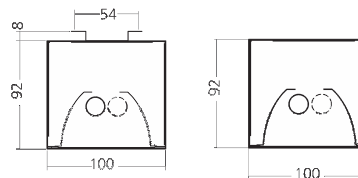

	L	Y	Y1
SUS 28 / 54 / 28 + 28 W	1100	1052	1100
SUS 35 / 49 / 35 + 35 / 49 + 49 W	1400	1352	1400
SAL 28 / 54 W	1100	1055	1100
SAL 35 / 49 W	1400	1355	1400

Acessórios

Código	Descrição	P.TAB. €
1HE000	TOPOP / HELIUS SWAT (2PCS)	28,74
135SUS38	SUSPENSÃO 38 SUS 1,35 C0/038	11,07
135S1738	SUSPENSÃO 17/38 CON 1,35 17/038	7,02

LUMINÁRIA DE MONTAGEM SALIENTE OU SUSPensa

HELIUS LED



LED



Montagem

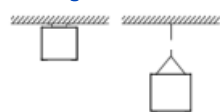

Dimensões

SALIENTE



SUSPENSa



Descrição

Sistema de iluminação para montagem saliente ou suspensa com módulos LED.

Características

Montagem: Saliente ou Suspensa individual ou em linha contínua
 Fonte de Luz: LED
 Sistema Óptico: Difusor OPAL
 Difusor: PMMA
 Distribuição de Luz: Directa
 Electrificação: Driver Electrónico fixo / DALI /
 Corpo: Em chapa de aço com acabamento em branco RAL 9003
 Kit de suspensão não incluído
 Tempo de Vida: 50,000 Horas / L80
 Temperatura Ambiente recomendada: -20° a +35°C
 IRC > 80
 Ângulo de abertura (C0-180, C90-270): 105°
 Tolerância luminosa: 10%

HELIUS SALIENTE OPAL					LED
Código	Potência W	Sai da de Luz (Ta=25°C)	Temp. Cór K	Balastro ECG	P.TAB. €
8H59834	59	4750lm	3000	Fixo BEP	325,43
8H59837	59	5000lm	3000	Regulável DALI	377,13
8H59844	59	4750lm	4000	Fixo BEP	325,43
8H59847	59	5000lm	4000	Regulável DALI	377,13

HELIUS SALIENTE LINE OPAL					LED
Código	Potência W	Sai da de Luz (Ta=25°C)	Temp. Cór K	Balastro ECG	P.TAB. €
INICIAL	8HF59837				467,10
INTERMÉDIA	8HT59837	59	4750lm	3000 Regulável DALI	440,60
FINAL	8HL59837				451,86
INICIAL	8HF59847				467,10
INTERMÉDIA	8HT59847	59	5000lm	4000 Regulável DALI	440,60
FINAL	8HL59847				451,86

HELIUS SUSPENSa OPAL					LED
Código	Potência W	Sai da de Luz (Ta=25°C)	Temp. Cór K	Balastro ECG	P.TAB. €
8U59834	59	4750lm	3000	Fixo BEP	320,08
8U59837	59	5000lm	3000	Regulável DALI	371,78
8U59844	59	4750lm	4000	Fixo BEP	320,08
8U59847	59	5000lm	4000	Regulável DALI	371,78

HELIUS SUSPENSa LINE OPAL					LED
Código	Potência W	Sai da de Luz (Ta=25°C)	Temp. Cór K	Balastro ECG	P.TAB. €
INICIAL	8UF59837				452,99
INTERMÉDIA	8UT59837	59	4750lm	3000 Regulável DALI	426,66
FINAL	8UL59837				447,57
INICIAL	8UF59847				452,99
INTERMÉDIA	8UT59847	59	5000lm	4000 Regulável DALI	426,66
FINAL	8UL59847				447,57

Acessórios

Código	Descrição	P.TAB. €
135SUS38	SUSPENSÃO 38 = SUS 1.35 C0/038 (2 PCS)	11,07
135S1738	SUSPENSÃO 17/38 = CON 1.35 17/038	7,02

Suspensões

SUS 1.35 C0/038 SUSPENSÃO 38
 1 unid. (2 pçs) POR LINHA
 Pedir em separado

SUS 1.35 17/038 SUSPENSÃO 17/38
 1 unid. em cada UNIÃO
 Pedir em separado



LUMINÁRIA DE MONTAGEM SALIENTE OU SUSPensa

VENUS LED PA

Descrição

Sistema de iluminação para montagem saliente ou suspensa com módulos LED.

Características

Montagem : Saliente ou Suspensa
 Fonte de Luz: LED
 Sistema Óptico: Reflector Parabólico (PA)
 Difusor Parabólica alumínio polido
 Distribuição de Luz: Directa
 Electrificação: Driver Electrónico fixo / DALI /
 Corpo: Em chapa de aço com acabamento em branco RAL9003
 Kit de suspensão não incluído
 Tempo de Vida: 50,000 Horas /L80
 Temperatura Ambiente recomendada: -20° a +35°C
 IRC >80
 Ângulo de abertura (C0-180, C90-270): M » 77°, 84° / L » 82°, 89°
 Tolerância luminosa: 10%

Ópticas



PA Sistema óptico quase fechado com reflectores longitudinais e transversais parabólicos em alumínio anodizado de alto brilho Miro4, permite um bom e uniforme controlo da luminância e alcança um excelente rendimento óptico.

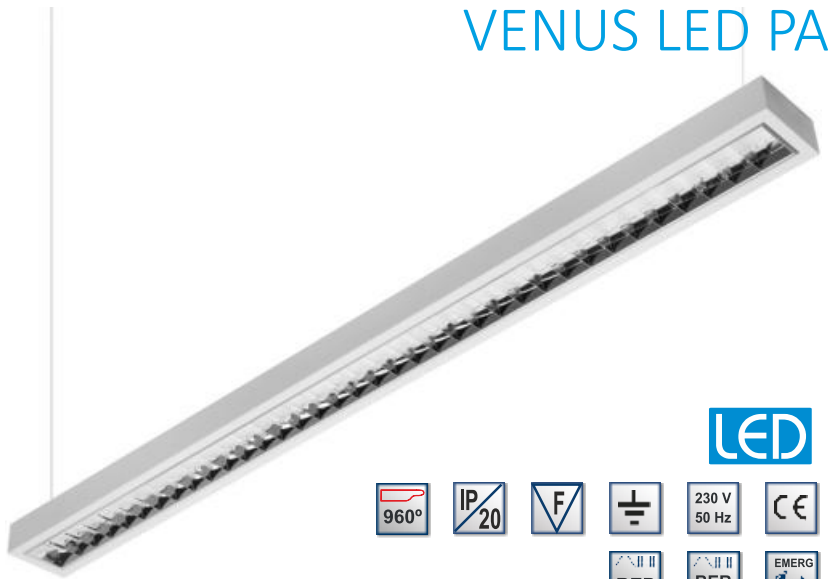

VENUS-M PA		LED			
Código	Potência W	Saída de luz (Ta=25°C)	Temp. Cór K	Balastro ECG	P.TAB. €
8VE0001	28	2500lm	3000	Fixo BEP	168,65
8VE0002	28	2500lm	3000	Regulável DALI	205,77
8VE0003	28	2600lm	4000	Fixo BEP	168,65
8VE0004	28	2600lm	4000	Regulável DALI	205,77
8VE0005	46	4050lm	3000	Fixo BEP	192,72
8VE0006	46	4050lm	3000	Regulável DALI	228,72
8VE0007	46	4250lm	4000	Fixo BEP	192,72
8VE0008	46	4250lm	4000	Regulável DALI	228,72

VENUS-L PA		LED			
Código	Potência W	Saída de luz (Ta=25°C)	Temp. Cór K	Balastro ECG	P.TAB. €
8VE0009	34	3250lm	3000	Fixo BEP	199,92
8VE0010	34	3250lm	3000	Regulável DALI	228,50
8VE0011	34	3400lm	4000	Fixo BEP	199,92
8VE0012	34	3400lm	4000	Regulável DALI	228,50
8VE0013	60	5250lm	3000	Fixo BEP	231,20
8VE0014	60	5250lm	3000	Regulável DALI	251,45
8VE0015	60	5500lm	4000	Fixo BEP	231,20
8VE0016	60	5500lm	4000	Regulável DALI	251,45

Acessórios

Código	Descrição	P.TAB. €
135SUS38	SUSPENSÃO 38 =SUS 1.35 C0/038 (2 PCS)	11,07

Suspensão

SUS 1.35 C0/038 SUSPENSION 38

1 unid. (2 pçs)

Pedir em separado



Montagem

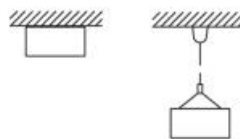

Dimensões



LUMINÁRIA DE MONTAGEM SALIENTE OU SUSPensa

VENUS

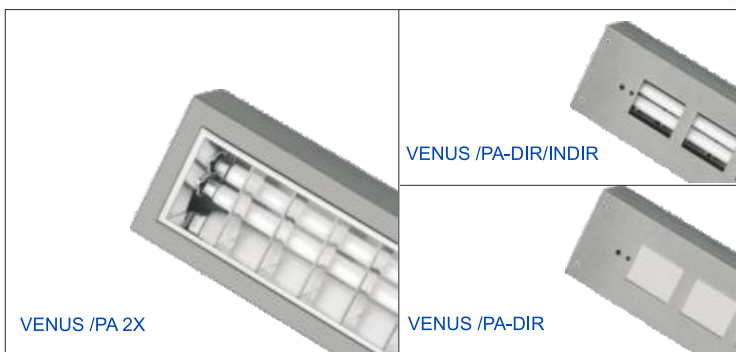
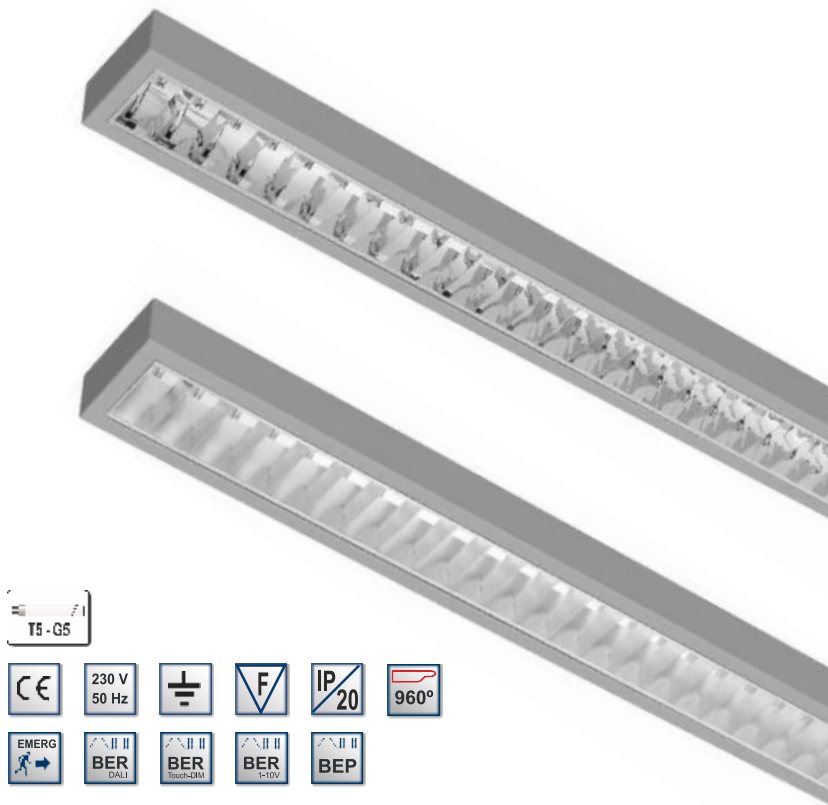

Suspensão

SUS 1.35 C0/038 SUSPENSÃO 38

1 unid. (2 pcs)

Pedir em separado



Montagem

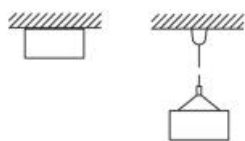

Dimensões

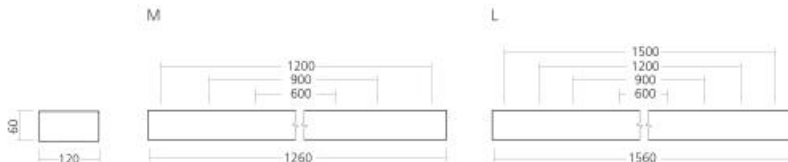

Descrição

Sistema de iluminação para montagem suspensa, individual ou em fila contínua (VENUS-LINE sob consulta) para lâmpadas lineares T5 de perfil reduzido e discreto para reduzir ao máximo o impacto no envolvimento arquitetural; oferece - dependendo da variante - ou uma directa (VENUS-DIR) ou uma combinação directa e indirecta (VENUS-DIR/INDIR) do fluxo luminoso.

Características

Corpo em chapa de aço com revestimento a epoxy de tonalidade base RAL 9006 (cinza claro, textura fina). Na versão VENUS LINE - linha contínua - os módulos são estreitamente interligados através de conectores metálicos.

Ópticas



PA-V2 Sistema óptico quase fechado com reflectores longitudinais e transversais parabólicos em alumínio anodizado de alto brilho Miro4, permite um bom e uniforme controlo da luminância e alcança um excelente rendimento óptico.

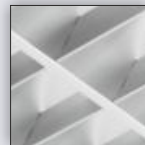

PM-V2 Sistema óptico quase fechado com reflectores longitudinais e transversais parabólicos em alumínio anodizado mate Miro5, permite uma boa e suave distribuição da luminância. Tem a característica de camuflar os reflexos incómodos originando um maior conforto visual.

VENUS DIR /PA-V2

Código	W	Electrificação	P.TAB.€
8541284	1x28	BEP	116,65
8541544	1x54	BEP	116,65
8541354	1x35	BEP	119,00
8541494	1x49	BEP	119,00
8541804	1x80	BEP	122,00
8542284	2x28	BEP	118,00
8542544	2x54	BEP	118,00
8542354	2x35	BEP	122,00
8542494	2x49	BEP	122,00
8542804	2x80	BEP	126,15

VENUS DIR-INDIR /PA-V2

Código	W	Electrificação	P.TAB.€
8551284	1x28	BEP	111,90
8551544	1x54	BEP	111,90
8551354	1x35	BEP	117,00
8551494	1x49	BEP	117,00
8551804	1x80	BEP	120,00
8552284	2x28	BEP	113,68
8552544	2x54	BEP	113,68
8552354	2x35	BEP	119,00
8552494	2x49	BEP	119,00
8552804	2x80	BEP	125,26

VENUS DIR /PM-V2

Código	W	Electrificação	P.TAB.€
8561284	1x28	BEP	117,00
8561544	1x54	BEP	117,00
8561354	1x35	BEP	118,50
8561494	1x49	BEP	118,50
8561804	1x80	BEP	121,50
8562284	2x28	BEP	119,00
8562544	2x54	BEP	119,00
8562354	2x35	BEP	125,00
8562494	2x49	BEP	125,00
8562804	2x80	BEP	128,00

VENUS DIR-INDIR /PM-V2

Código	W	Electrificação	P.TAB.€
8571284	1x28	BEP	112,19
8571544	1x54	BEP	112,90
8571354	1x35	BEP	117,90
8571494	1x49	BEP	117,90
8571804	1x80	BEP	120,80
8572284	2x28	BEP	114,57
8572544	2x54	BEP	114,57
8572354	2x35	BEP	125,80
8572494	2x49	BEP	125,80
8572804	2x80	BEP	128,70

Acessórios

Código	Descrição	P.TAB.€
135SUS38	SUSPENSÃO 38 =SUS 1.35 C0/038 (2 PCS)	11,07

LUMINÁRIA DE MONTAGEM SALIENTE OU SUSPensa

VENUS Line

VENUS-LINE /PA-V2 DIRECTA

Código	W	Electrificação	P.TAB. €
854 1284M		BEP	113,97
854 1284I	1x28	BEP	104,47
854 1284F		BEP	106,55
854 1544M		BEP	113,97
854 1544I	1x54	BEP	104,47
854 1544F		BEP	106,55
854 1354M		BEP	121,40
854 1354I	1x35	BEP	104,17
854 1354F		BEP	114,27
854 1494M		BEP	121,40
854 1494I	1x49	BEP	104,17
854 1494F		BEP	114,27
854 1804M		BEP	127,93
854 1804I	1x80	BEP	110,41
854 1804F		BEP	120,51
854 2284M		BEP	115,46
854 2284I	2x28	BEP	106,25
854 2284F		BEP	108,03
854 2544M		BEP	115,46
854 2544I	2x54	BEP	106,25
854 2544F		BEP	108,03
854 2354M		BEP	124,37
854 2354I	2x35	BEP	106,85
854 2354F		BEP	116,65
854 2494M		BEP	124,37
854 2494I	2x49	BEP	106,85
854 2494F		BEP	116,65
854 2804M		BEP	128,30
854 2804I	2x80	BEP	110,65
854 2804F		BEP	120,70

VENUS-LINE /PA-V2 DIRECTA+INDIRECTA

Código	W	Electrificação	P.TAB. €
855 1284M		BEP	102,58
855 1284I	1x28	BEP	94,02
855 1284F		BEP	95,89
855 1544M		BEP	102,58
855 1544I	1x54	BEP	94,02
855 1544F		BEP	95,89
855 1354M		BEP	109,26
855 1354I	1x35	BEP	93,76
855 1354F		BEP	102,84
855 1494M		BEP	109,26
855 1494I	1x49	BEP	93,76
855 1494F		BEP	102,84
855 1804M		BEP	115,14
855 1804I	1x80	BEP	99,37
855 1804F		BEP	108,46
855 2284M		BEP	103,91
855 2284I	2x28	BEP	95,63
855 2284F		BEP	97,23
855 2544M		BEP	103,91
855 2544I	2x54	BEP	95,63
855 2544F		BEP	97,23
855 2354M		BEP	111,93
855 2354I	2x35	BEP	96,16
855 2354F		BEP	104,98
855 2494M		BEP	111,93
855 2494I	2x49	BEP	96,16
855 2494F		BEP	104,98
855 2804M		BEP	115,47
855 2804I	2x80	BEP	99,59
855 2804F		BEP	108,63



VENUS-LINE M (Macho, primeira na linha)
VENUS-LINE I (Intermédia na linha)
VENUS-LINE F (Fêmea, última na linha)

VENUS-LINE /PM-V2 DIRECTA

Código	W	Electrificação	P.TAB. €
856 1284M		BEP	112,19
856 1284I	1x28	BEP	102,39
856 1284F		BEP	104,77
856 1544M		BEP	112,19
856 1544I	1x54	BEP	102,39
856 1544F		BEP	123,78
856 1354M		BEP	105,96
856 1354I	1x35	BEP	113,68
856 1354F		BEP	113,68
856 1494M		BEP	123,78
856 1494I	1x49	BEP	105,96
856 1494F		BEP	113,68
856 1804M		BEP	129,72
856 1804I	1x80	BEP	111,90
856 1804F		BEP	119,62
856 2284M		BEP	116,94
856 2284I	2x28	BEP	106,55
856 2284F		BEP	109,22
856 2544M		BEP	116,94
856 2544I	2x54	BEP	106,55
856 2544F		BEP	109,22
856 2354M		BEP	125,85
856 2354I	2x35	BEP	107,74
856 2354F		BEP	121,10
856 2494M		BEP	125,85
856 2494I	2x49	BEP	107,74
856 2494F		BEP	121,10
856 2804M		BEP	132,98
856 2804I	2x80	BEP	116,05
856 2804F		BEP	124,96

VENUS-LINE /PM-V2 DIRECTA+INDIRECTA

Código	W	Electrificação	P.TAB. €
857 1284M		BEP	106,58
857 1284I	1x28	BEP	97,27
857 1284F		BEP	99,53
857 1544M		BEP	106,58
857 1544I	1x54	BEP	97,27
857 1544F		BEP	117,59
857 1354M		BEP	100,66
857 1354I	1x35	BEP	107,99
857 1354F		BEP	107,99
857 1494M		BEP	117,59
857 1494I	1x49	BEP	100,66
857 1494F		BEP	107,99
857 1804M		BEP	123,23
857 1804I	1x80	BEP	106,30
857 1804F		BEP	113,64
857 2284M		BEP	111,10
857 2284I	2x28	BEP	101,22
857 2284F		BEP	103,76
857 2544M		BEP	111,10
857 2544I	2x54	BEP	101,22
857 2544F		BEP	103,76
857 2354M		BEP	119,56
857 2354I	2x35	BEP	102,35
857 2354F		BEP	115,05
857 2494M		BEP	119,56
857 2494I	2x49	BEP	102,35
857 2494F		BEP	115,05
857 2804M		BEP	126,33
857 2804I	2x80	BEP	110,25
857 2804F		BEP	118,71



Acessórios

Código	Descrição	P.TAB. €
13 5SUS 38	SUSPENSÃO 38 =SUS 1.35 C0/038 (2 PCS)	11,07
13 5S1738	SUSPENSÃO 17/38 =CON 1.35 17/038	7,02

Suspensões

SUS 1.35 C0/038 SUSPENSÃO 38
1 unid. (2 pcs) POR LINHA
Pedir em separado



SUS 1.35 17/038 SUSPENSÃO 17/38
1 unid. em cada UNIÃO
Pedir em separado

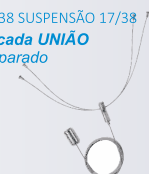

Dimensões

Modelos (W)	1-2x28/54			1-2x35/49/80		
	M	I	F	M	I	F
Dimensões (mm)						
A1	118	118	118	118	118	118
L1	1187	1168	1187	1487	1468	1487
H1	58	58	58	58	58	58
Fixação (mm)	Y	1134	1168	1134	1434	1468

LUMINÁRIA DE MONTAGEM SALIENTE OU SUSPensa

OSIS SS /PA



SS1

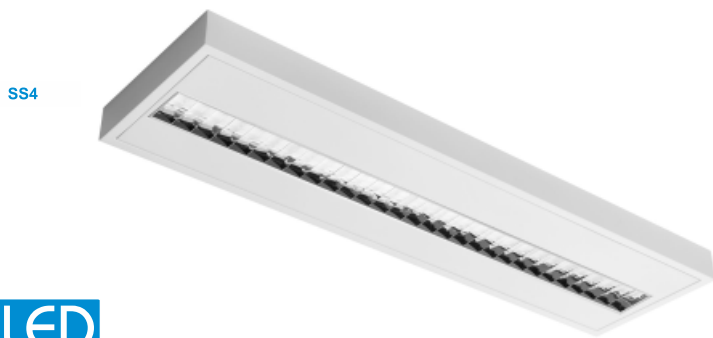

SS4



Suspensão
1 unid. (4 pçs)
Pedir em separado

SUS 1.35 C0/003 SUSPENSION 03



Montagem

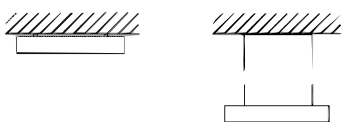

Dimensões

SS1

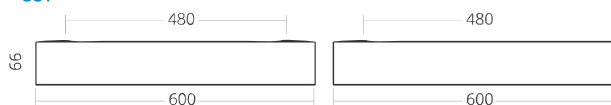

SS4



Descrição

Aparelho para montagem saliente ou suspensa com módulos LED.

Características

Montagem : Saliente ou Suspensa (SS1/SS4)
 Fonte de Luz: LED
 Sistema Óptico: Reflector Parabólico (PA)
 Difusor Parabólico alumínio brilhante
 Distribuição de Luz: Directa
 Electrificação: Driver Electrónico fixo / DALI/
 Corpo: Em chapa de aço com acabamento em branco RAL 9003
 Kit de suspensão não incluído
 Tempo de Vida: 50,000 Horas /L80
 Temperatura Ambiente recomendada: -20° a +35°C
 IRC>80
 Ângulo de abertura (C0-180, C90-270): SS1 » 79°, 85° / SS4 » 80°, 86°
 Tolerância luminosa: 10%

Ópticas



PA Reflectores longitudinais e transversais parabólicos em alumínio anodizado brilhante. Com a máxima eficiência e um bom controlo de distribuição luminica originando menos sombras.

OSIS SS PA					LED
Código	Potência W	Saída de luz (Ta=25°C)	Temp. Cór K	Balastro ECG	P.TAB. €
8320001	32	3450lm	3000	Fixo BEP	242,00
8320002	32	3450lm	3000	Regulável DALI	278,22
8320003	32	3650lm	4000	Fixo BEP	242,00
8320004	32	3650lm	4000	Regulável DALI	278,22

Acessórios

Código	Descrição	P.TAB. €
135SUS03	SUSPENSÃO 03 =SUS 1.35 C0/003 (4 PCS)	15,12

LUMINÁRIA DE MONTAGEM SALIENTE OU SUSPensa OSIS SS /MCD



SS1



SS4

Descrição

Aparelho para montagem saliente ou suspensa com módulos LED.

Características

Montagem : Saliente ou Suspensa (SS1/SS4)
 Fonte de Luz: LED
 Sistema Óptico: Difusor PMMA Micro-prismático (MCD)
 Distribuição de Luz: Directa
 Electrificação: Driver Electrónico fixo /DALI/
 Corpo: Em chapa de aço com acabamento em branco RAL9003
 Kit de suspensão não incluído
 Tempo de Vida: 50,000 Horas /L80
 Temperatura Ambiente recomendada: -20° a +35°C
 IRC >80
 Ângulo de abertura (C0-180, C90-270): SS1 » 85°, 89° /SS4 » 84°, 87°
 Tolerância luminosa: 10%

Óptica



MCD Difusor micro-prismático extensivo em PMMA.

OSIS SS1 MCD					LED
Código	Potência W	Saída de luz (Ta=25°C)	Temp. Cór K	Balastro ECG	P.TAB. €
8420001	26	2800lm	3000	Fixo BEP	167,52
8420002	26	2800lm	3000	Regulável DALI	196,10
8420003	26	3050lm	4000	Fixo BEP	167,52
8420004	26	3050lm	4000	Regulável DALI	196,10
8420005	36	3900lm	3000	Fixo BEP	167,75
8420006	36	3900lm	3000	Regulável DALI	196,32
8420007	36	4250lm	4000	Fixo BEP	167,75
8420008	36	4250lm	4000	Regulável DALI	196,32

OSIS SS4 MCD					LED
Código	Potência W	Saída de luz (Ta=25°C)	Temp. Cór K	Balastro ECG	P.TAB. €
8420009	26	2800lm	3000	Fixo BEP	172,92
8420010	26	2800lm	3000	Regulável DALI	201,27
8420011	26	3050lm	4000	Fixo BEP	172,92
8420012	26	3050lm	4000	Regulável DALI	201,27
8420013	36	3900lm	3000	Fixo BEP	172,92
8420014	36	3900lm	3000	Regulável DALI	201,50
8420015	36	4250lm	4000	Fixo BEP	172,92
8420016	36	4250lm	4000	Regulável DALI	201,50

Acessórios

Código	Descrição	P.TAB. €
135SUS03	SUSPENSÃO 03 =SUS 1.35 C0/003 (4 PCS)	15,12



Suspensão
 1 unid. (4 pcs)
 Pedir em separado

SUS 1.35 C0/003 SUSPENSÃO 03



Montagem

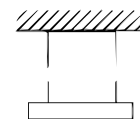

Dimensões

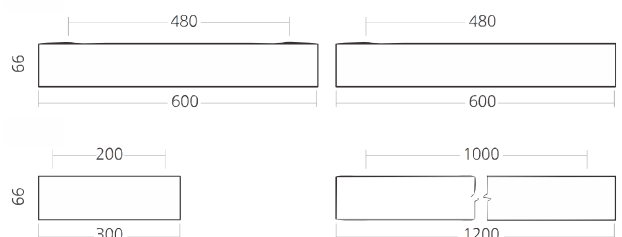

LUMINÁRIA DE MONTAGEM SALIENTE OU SUSPensa

DECLAN SS

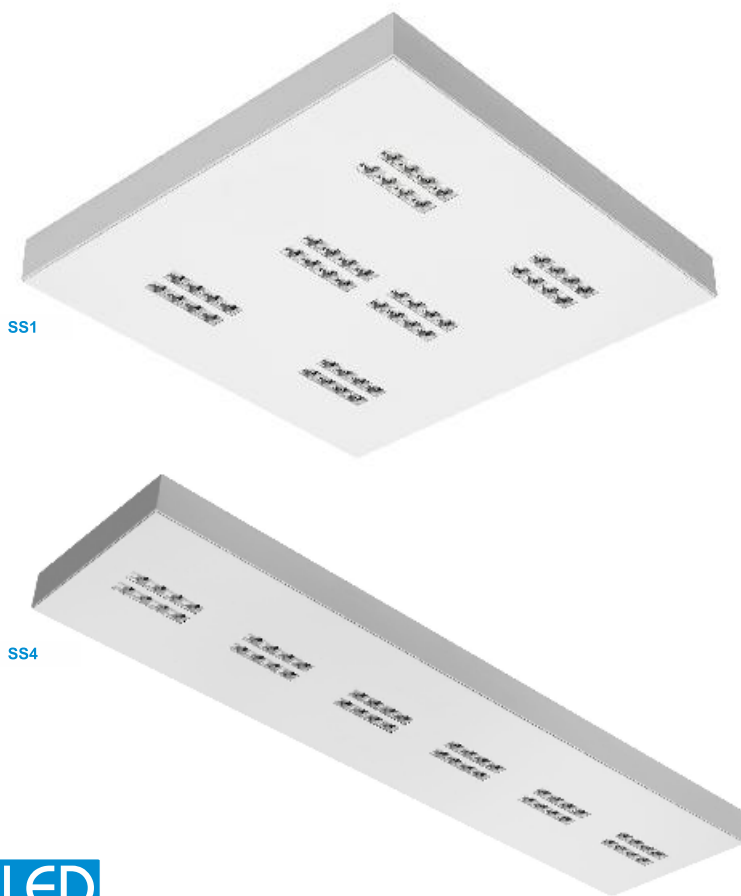

LED



Suspensão
1 unid. (4 pcs)
Pedir em separado



Montagem

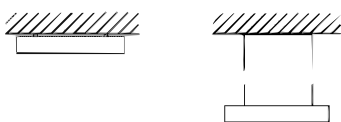

Dimensões

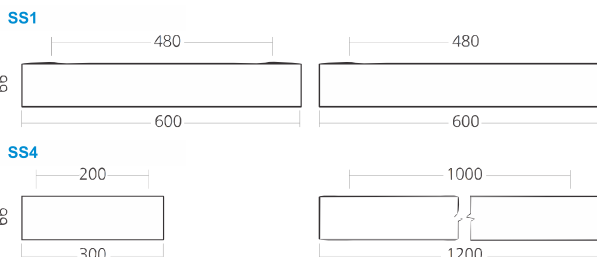

Descrição

A série de luminárias DECLAN foi especialmente concebida para iluminação interior.

Características

Montagem : Saliente ou Suspensa (SSD)
Fonte de Luz: LED
Sistema Óptico: Difusor + Micro-reflector (MCL)
Difusor: Micro-prismático PMMA
Distribuição de Luz: Directa
Electrificação: Driver Electrónico fixo / DALI /
Corpo: Em chapa de aço com acabamento em braco RAL 9003
Kit de suspensão não incluído
Tempo de Vida: 50,000 Horas / L80/B10
Temperatura Ambiente recomendada: 0° a +35°C
IRC > 80
Ângulo de abertura (C0-180, C90-270): 74°
Tolerância luminosa: 10%

Ópticas



MCL Micro-reflector combinado com um difusor micro-prismático de fácil limpeza e protecção, para garantir uma baixa luminância e conforto visual em conformidade com as normas de iluminação de escritórios.

DECLAN SS					LED
Código	Potência W	Saída de luz (Ta=25°C)	Temp. Cór K	Balastro ECG	P.TAB. €
8DE0001	35	3 450 lm	3 000	Fixo BEP	271,02
8DE0002	35	3 450 lm	3 000	Regulável DALI	298,70
8DE0003	35	3 650 lm	4 000	Fixo BEP	273,50
8DE0004	35	3 650 lm	4 000	Regulável DALI	301,17

Acessórios

Código	Descrição	P.TAB. €
135SUS03	SUSPENSÃO 03 =SUS 1.35 C0/003 (4 PCS)	15,12



LUMINÁRIA DE MONTAGEM SALIENTE OU SUSPensa VENTUS 1

Descrição

Aparelho para montagem saliente ou suspensa, com design atraente, para lâmpadas fluorescentes lineares T5.
A VENTUS 1 proporciona uma luz de alto rendimento e elevada qualidade.

Características

Corpo da luminária em chapa de aço com acabamento a epoxy branco RAL 9003, podendo ser fornecidas em RAL 7001 (cinza prata).



VENTUS 1
Chapa lacada lisa



VENTUS 2
Chapa lacada microperfurada

Ópticas

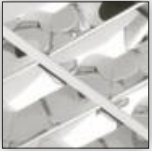

PA Reflectores longitudinais e transversais parabólicos em alumínio anodizado brilhante. Com a máxima eficiência e um bom controlo de distribuição lumínica originando menos sombras.

PA-RF Opção com reflector de fundo.



PM Reflectores longitudinais e transversais parabólicos em alumínio anodizado mate. Com um controlo de distribuição lumínica mais suave e um maior conforto visual.

PM-RF Opção com reflector de fundo.

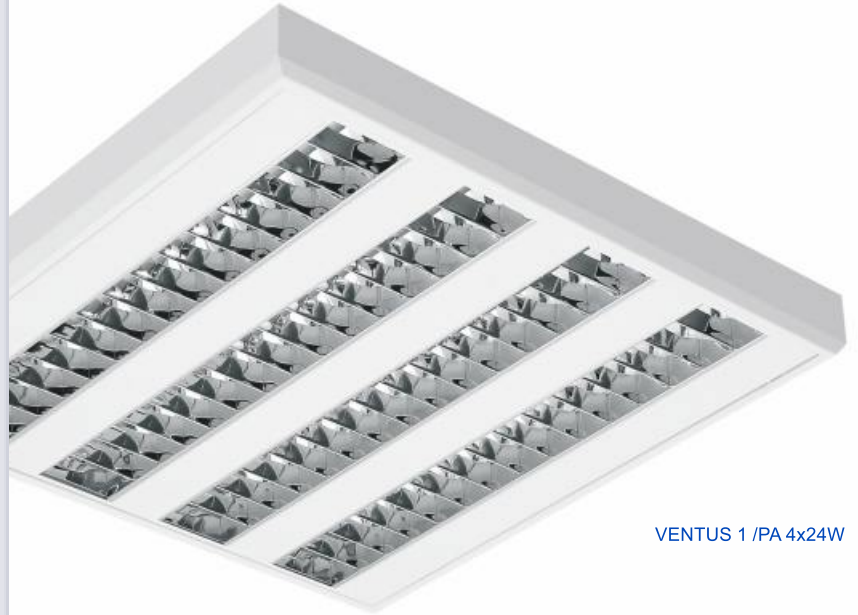

VENTUS 1 /PA 4x24W



VENTUS 1 /PM 3x24W

VENTUS 1 /PA

Código	W	Electrificação	P.TAB. €
8002054	3x14	BEP	115,16
8003054	3x24	BEP	118,13
8004054	4x14	BEP	130,01
8005054	4x24	BEP	132,98

VENTUS 1 /PM

Código	W	Electrificação	P.TAB. €
8006054	3x14	BEP	115,76
8007054	3x24	BEP	115,76
8008054	4x14	BEP	130,61
8009054	4x24	BEP	133,58

Acessórios

Código	Descrição	P.TAB. €
135SUS03	SUSPENSÃO 03 =SUS 1.35 C0/ 003 (4 PCS)	15,12



Dimensões



3-4x T5 14/24W

LUMINÁRIA DE MONTAGEM SALIENTE

MAIA



Dimensões

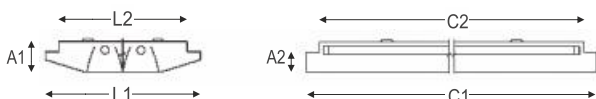

Modelos (W)	T5						
	1x14/24	1x28/54	1x35/49/80	2x14/24	2x28/54	2x35/49/80	4x14/24
C1	620	1220	1520	620	1220	1520	620
C2	569	1170	1470	569	1170	1470	569
L1	235	235	235	315	315	315	620
L2	182	182	182	260	260	260	569
A1	60	60	60	60	60	60	60
A2	40	40	40	40	40	40	40

Descrição

Aparelho para montagem saliente podendo ser aplicado em tecto falso semi-encastado, de baixo perfil com design atraente, para lâmpadas fluorescentes lineares T5. As MAIA proporcionam uma luz de alto rendimento e elevada qualidade.

Características

Corpo da luminária em chapa de aço com acabamento a epoxy branco RAL 9003, podendo ser fornecidas em RAL 7001 (cinza prata).

Ópticas



PA Reflectores longitudinais e transversais parabólicos em alumínio anodizado brilhante. Com a máxima eficiência e um bom controlo de distribuição luminica originando menos sombras.

PA-RF Opção com reflector de fundo.



PM Reflectores longitudinais e transversais parabólicos em alumínio anodizado mate.

Com um controlo de distribuição luminica mais suave e um maior conforto visual.

PM-RF Opção com reflector de fundo.

MAIA / PA

Código	W	Electrificação	P.TAB. €
86 100 14	1x14	BEP	112,16
86 100 24	1x24	BEP	112,16
86 100 34	1x28	BEP	99,42
86 100 64	1x54	BEP	99,42
86 100 44	1x35	BEP	104,20
86 100 54	1x49	BEP	104,20
86 100 74	1x80	BEP	107,58
86 100 84	2x14	BEP	116,05
86 100 94	2x24	BEP	116,05
86 10 104	2x28	BEP	124,53
86 10 134	2x54	BEP	124,53
86 10 114	2x35	BEP	138,30
86 10 124	2x49	BEP	138,30
86 10 144	2x80	BEP	149,05
86 10 154	4x14	BEP	113,70
86 10 164	4x24	BEP	116,22

MAIA / PM

Código	W	Electrificação	P.TAB. €
86200 14	1x14	BEP	108,63
86200 24	1x24	BEP	108,63
86200 34	1x28	BEP	101,20
86200 64	1x54	BEP	101,20
86200 44	1x35	BEP	118,43
86200 54	1x49	BEP	112,19
86200 74	1x80	BEP	122,59
86200 84	2x14	BEP	117,24
86200 94	2x24	BEP	117,24
8620 104	2x28	BEP	131,50
8620 134	2x54	BEP	131,50
8620 114	2x35	BEP	155,55
8620 124	2x49	BEP	155,55
8620 144	2x80	BEP	163,57
8620 154	4x14	BEP	117,54
8620 164	4x24	BEP	119,97



LUMINÁRIA DE MONTAGEM SALIENTE

HERA

Descrição

A série de luminárias HERA foi concebida para montagem saliente. Proporciona uma luz de alto rendimento e elevada qualidade para lâmpadas fluorescentes lineares T8.

Características

Corpo da luminária em chapa de aço com acabamento a epoxy branco em RAL 9003.

Ópticas



PA Reflectores longitudinais e transversais parabólicos em alumínio anodizado brilhante. Com a máxima eficiência e um bom controlo de distribuição lumínica originando menos sombras.



PR Difusor prismático em metacrilato translúcido para um ângulo maior de irradiação.

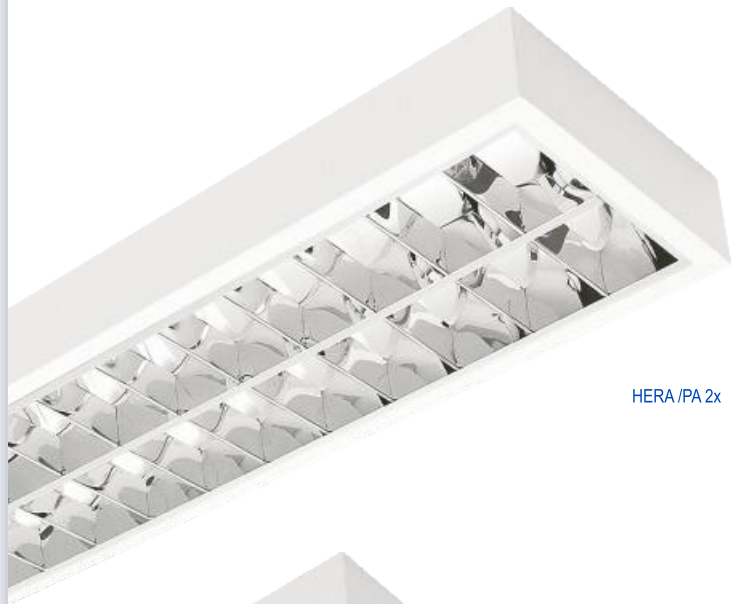

HERA /PA 2x



HERA /PR 2x

HERA /PA

Código	W	Electrificação	P.TAB. €
863001	2xT8 18	BFP	41,16
8630014	2xT8 18	BEP	54,37
863003	2xT8 36	BFP	61,93
8630034	2xT8 36	BEP	73,31
863005	2xT8 58	BFP	73,27
8630054	2xT8 58	BEP	82,12

HERA /PR

Código	W	Electrificação	P.TAB. €
864003	2xT8 36	BFP	52,59
8640034	2xT8 36	BEP	62,98
864005	2xT8 58	BFP	64,77
8640054	2xT8 58	BEP	72,70
864007	4xT8 18	BFP	54,23
8640074	4xT8 18	BEP	63,58

Obs: Sujeito ao stock existente



Dimensões

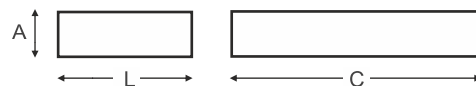

Modelos (W)	T8			
	2x18	2x36	2x58	4x18
C	620	1250	1550	623
L	285	285	285	623
A	90	90	90	90

LUMINÁRIA DE MONTAGEM SALIENTE

VENTUS



VENTUS /PA 2x

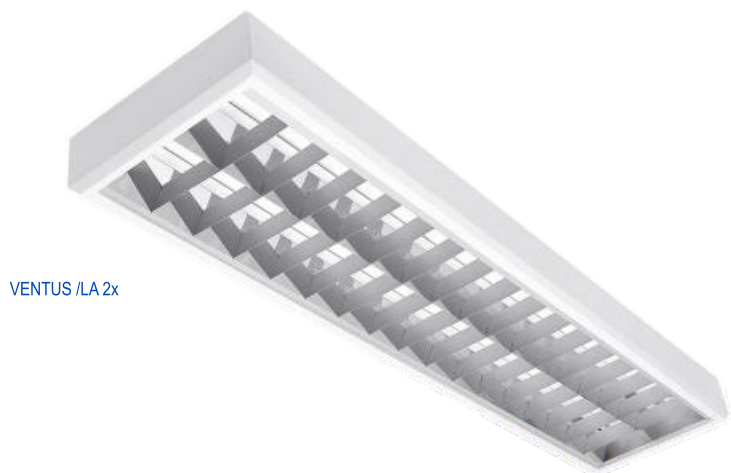

VENTUS /LA 2x

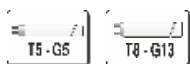

Dimensões

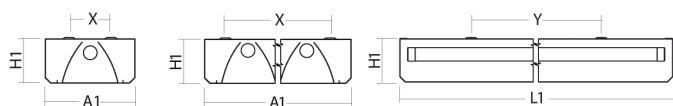

Modelos (W)	T8		T5				
	1x36/28/54	1x58/35/49/80	2x18/14/24	2x36/28/54	2x58/35/49/80	3/4x18	3/4x36
Dimensões (mm)							
A1	173	173	290	290	290	623	623
L1	1250	1550	620	1250	1550	623	1250
H1	84	84	84	84	84	84	84
X	85	85	205	205	205	518	518
Y	1070	1378	460	1070	1370	340	950

Descrição

Aparelho de montagem saliente ou suspensa com design atraente, para lâmpadas fluorescentes lineares T5, T8.

Características

Corpo da luminária em chapa de aço com acabamento a epoxy branco RAL9003.

Óptica



PA Reflectores longitudinais e transversais parabólicos em alumínio anodizado brilhante. Com a máxima eficiência e um bom controlo de distribuição luminica originando menos sombras.

PA-RF Opção com reflector de fundo.

VENTUS T8 /PA

Código	W	Electrificação	P.TAB. €
891136	1x36	BFP	67,42
8911364	1x36	BEP	83,57
891158	1x58	BFP	71,28
8911584	1x58	BEP	86,03
891218	2x18	BFP	65,96
8912184	2x18	BEP	81,82
891236	2x36	BFP	83,14
8912364	2x36	BEP	96,78
891258	2x58	BFP	93,14
8912584	2x58	BEP	104,10
891318	3x18	BFP	84,25
8913184	3x18	BEP	96,94
891336	3x36	BFP	148,94
8913364	3x36	BEP	173,78
891418	4x18	BFP	90,89
8914184	4x18	BEP	104,15
891436	4x36	BFP	146,57
8914364	4x36	BEP	167,98

VENTUS T5 /PA

Código	W	Electrificação	P.TAB. €
8911284	1x28	BEP	70,32
8911544	1x54	BEP	70,32
8911354	1x35	BEP	72,12
8911494	1x49	BEP	72,12
8911804	1x80	BEP	75,50
8912144	2x14	BEP	65,86
8912244	2x24	BEP	65,86
8912284	2x28	BEP	82,93
8912544	2x54	BEP	82,93
8912354	2x35	BEP	88,98
8912494	2x49	BEP	88,98
8912804	2x80	BEP	99,72

Óptica



LA Reflector de alumínio brilhante anodizado com lamelas transversais estriadas em alumínio mate anodizado. Proporciona um bom controlo de luz e elevado rendimento luminoso.

VENTUS T8 /LA

Código	W	Electrificação	P.TAB. €
895136	1x36	BFP	45,68
8951364	1x36	BEP	59,52
895158	1x58	BFP	47,93
8951584	1x58	BEP	60,19
895218	2x18	BFP	40,73
8952184	2x18	BEP	53,90
895236	2x36	BFP	61,13
8952364	2x36	BEP	72,42
895258	2x58	BFP	71,13
8952584	2x58	BEP	79,74
895318	3x18	BFP	63,42
8953184	3x18	BEP	69,99
895336	3x36	BFP	101,26
8953364	3x36	BEP	111,87
895418	4x18	BFP	64,05
8954184	4x18	BEP	74,45
895436	4x36	BFP	132,88
8954364	4x36	BEP	152,83

VENTUS T5 /LA

Código	W	Electrificação	P.TAB. €
8951284	1x28	BEP	59,92
8951544	1x54	BEP	59,92
8951354	1x35	BEP	61,14
8951494	1x49	BEP	61,14
8951804	1x80	BEP	64,51
8952144	2x14	BEP	55,14
8952244	2x24	BEP	55,14
8952284	2x28	BEP	75,21
8952544	2x54	BEP	75,21
8952354	2x35	BEP	81,55
8952494	2x49	BEP	81,55
8952804	2x80	BEP	92,30

Ópticas (sob consulta)



PM Reflectores longitudinais e transversais parabólicos em alumínio anodizado mate.

Com um controlo de distribuição luminica mais suave e um maior conforto visual.

PM-RF Opção com reflector de fundo.



LM Reflector e lamelas transversais em alumínio mate anodizado. Com um bom controlo de luz e um bom rendimento luminoso, proporciona uma distribuição de luz mais suave que a de alumínio brilhante.

LUMINÁRIA DE MONTAGEM SALIENTE

VENTUS

Óptica



ASY /PA Reflector assimétrico em alumínio anodizado brilhante.

VENTUS-ASY T5 /PA

Código	W	Electrificação	P.TAB. €
8721284	1x28	BEP	70,61
8721544	1x54	BEP	70,61
8721354	1x35	BEP	75,66
8721494	1x49	BEP	75,66
8721804	1x80	BEP	81,60

VENTUS-ASY T8 /PA

Código	W	Electrificação	P.TAB. €
864100	1x36	BFP	49,03
8641004	1x36	BEP	54,46
864102	1x58	BFP	62,47
8641024	1x58	BEP	63,70



VENTUS /ASY

Óptica



OPAL Placa opalina em policarbonato de elevada transmissão luminosa e alta resistência ao impacto.

VENTUS T5 /OPAL

Código	W	Electrificação	P.TAB. €
8991284	1x28	BEP	69,72
8991544	1x54	BEP	69,72
8991354	1x35	BEP	73,58
8991494	1x49	BEP	73,58
8991804	1x80	BEP	77,44
8992144	2x14	BEP	64,67
8992244	2x24	BEP	64,38
8992284	2x28	BEP	81,58
8992544	2x54	BEP	81,58
8992354	2x35	BEP	89,89
8992494	2x49	BEP	89,89
8992804	2x80	BEP	100,59
8994144	4x14	BEP	83,06
8994244	4x24	BEP	89,60

VENTUS T8 /OPAL

Código	W	Electrificação	P.TAB. €
899136	1x36	BFP	58,93
8991364	1x36	BEP	67,64
899158	1x58	BFP	64,67
8991584	1x58	BEP	72,10
899218	2x18	BFP	54,98
8992184	2x18	BEP	62,00
899236	2x36	BFP	72,96
8992364	2x36	BEP	77,44
899258	2x58	BFP	85,91
8992584	2x58	BEP	87,81
899318	3x18	BFP	76,01
8993184	3x18	BEP	78,61
899336	3x36	BFP	119,27
8993364	3x36	BEP	129,99
899418	4x18	BFP	78,86
8994184	4x18	BEP	79,80
899436	4x36	BFP	124,61
8994364	4x36	BEP	132,36



VENTUS /OPAL 2x

Óptica



PR Difusor prismático em metacrilato translúcido para um ângulo maior de irradiação.

VENTUS T5 /PRISMA

Código	W	Electrificação	P.TAB. €
8971284	1x28	BEP	66,45
8971544	1x54	BEP	66,45
8971354	1x35	BEP	69,72
8971494	1x49	BEP	69,72
8971804	1x80	BEP	73,58
8972144	2x14	BEP	61,41
8972244	2x24	BEP	61,41
8972284	2x28	BEP	74,75
8972544	2x54	BEP	74,75
8972354	2x35	BEP	80,69
8972494	2x49	BEP	80,69
8972804	2x80	BEP	88,71
8974144	4x14	BEP	75,93
8974244	4x24	BEP	81,28

VENTUS T8 /PRISMA

Código	W	Electrificação	P.TAB. €
897136	1x36	BFP	55,98
8971364	1x36	BEP	64,38
897158	1x58	BFP	60,91
8971584	1x58	BEP	67,94
897218	2x18	BFP	52,30
8972184	2x18	BEP	59,03
897236	2x36	BFP	66,79
8972364	2x36	BEP	70,61
897258	2x58	BFP	77,86
8972584	2x58	BEP	78,90
897318	3x18	BFP	67,69
8973184	3x18	BEP	69,40
897336	3x36	BFP	103,43
8973364	3x36	BEP	112,47
897418	4x18	BFP	70,81
8974184	4x18	BEP	70,89
897436	4x36	BFP	108,24
8974364	4x36	BEP	114,25



VENTUS /PRISMA 2x

Acessórios

Código	Descrição	P.TAB. €
135SUS03	SUSPENSÃO 03 =SUS 1.35 C0/003 (4 PCS)	15,12



SUSPENSÃO 03

1 unid. (4 pcs)

Pedir em separado



LUMINÁRIA SALIENTE APLICAÇÃO ESPECIAL FÓRTIS IP54

FÓRTIS IP54 T5 /PAV 4x14W



FÓRTIS IP54 T8 /OPAL 4x18W

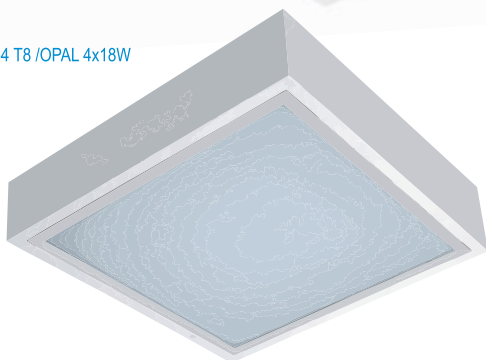

Dimensões

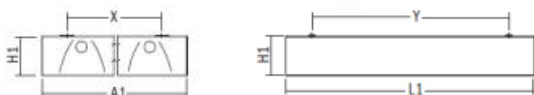

Modelos (W)	T5			T8		
	2x 28/54	3-4x 14/24	4x 28/54	2x36	3-4x18	4x36
A1	328	618	628	328	618	628
L1	1228	618	1228	1228	618	1228
H1	92	92	92	92	92	92
X	109	500	500	109	500	500
Y	984	500	984	984	500	984

Descrição

Luminária saliente estanque IP54, para lâmpadas fluorescentes lineares T5 e T8 protegidas contra impactos em todas as direcções. Concebida para locais com exigência em termos de esterilização

Características

Corpo da luminária em chapa de aço com acabamento a epoxy branco RAL 9003. Moldura em alumínio extrudido anodizado.

Ópticas



PAV Reflectores longitudinais e transversais parabólicos em alumínio anodizado brilhante. Com a máxima eficiência e um bom controlo de distribuição lumínica originando menos sombras. Protecção em policarbonato transparente de elevada resistência.



PMV Reflectores longitudinais e transversais parabólicos em alumínio anodizado mate. Com um controlo de distribuição lumínica mais suave e um maior conforto visual. Protecção em policarbonato transparente de elevada resistência.

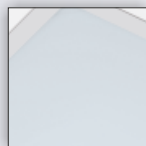

OPAL Placa opalina em policarbonato de elevada transmissão luminosa e alta resistência ao impacto.

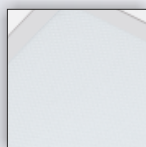

PRISMA Placa prismática em policarbonato translúcido para um ângulo de maior irradiação e de elevada resistência ao impacto.

FÓRTIS T5 /PAV

Código	W	Electrificação	P.TAB.€
8FB2284	2x28	BEP	220,57
8FB2544	2x54	BEP	220,57
8FB3144	3x14	BEP	233,05
8FB3244	3x24	BEP	236,02
8FB4144	4x14	BEP	225,92
8FB4244	4x24	BEP	228,00
8FB4284	4x28	BEP	328,68
8FB4544	4x54	BEP	328,68

FÓRTIS T5 /PMV

Código	W	Electrificação	P.TAB.€
8FM2284	2x28	BEP	222,95
8FM2544	2x54	BEP	222,95
8FM3144	3x14	BEP	239,58
8FM3244	3x24	BEP	240,47
8FM4144	4x14	BEP	225,62
8FM4244	4x24	BEP	226,81
8FM4284	4x28	BEP	334,32
8FM4544	4x54	BEP	334,32

FÓRTIS T8 /PAV

Código	W	Electrificação	P.TAB.€
8FB2364	2x36	BEP	216,42
8FB3184	3x18	BEP	235,42
8FB4184	4x18	BEP	226,51
8FB4364	4x36	BEP	330,17

FÓRTIS T8 /PMV

Código	W	Electrificação	P.TAB.€
8FM2364	2x36	BEP	222,06
8FM3184	3x18	BEP	239,88
8FM4184	4x18	BEP	227,40
8FM4364	4x36	BEP	322,15

FÓRTIS T5 /OPAL

Código	W	Electrificação	P.TAB.€
8FO2284	2x28	BEP	188,50
8FO2544	2x54	BEP	188,50
8FO3144	3x14	BEP	210,48
8FO3244	3x24	BEP	210,18
8FO4144	4x14	BEP	198,89
8FO4244	4x24	BEP	199,78
8FO4284	4x28	BEP	273,14
8FO4544	4x54	BEP	273,14

FÓRTIS T5 /PRISMA

Código	W	Electrificação	P.TAB.€
8FP2284	2x28	BEP	171,87
8FP2544	2x54	BEP	171,87
8FP3144	3x14	BEP	194,44
8FP3244	3x24	BEP	195,33
8FP4144	4x14	BEP	183,45
8FP4244	4x24	BEP	184,93
8FP4284	4x28	BEP	237,50
8FP4544	4x54	BEP	237,50

FÓRTIS T8 /OPAL

Código	W	Electrificação	P.TAB.€
8FO2364	2x36	BEP	189,09
8FO3184	3x18	BEP	207,51
8FO4184	4x18	BEP	202,46
8FO4364	4x36	BEP	274,92

FÓRTIS T8 /PRISMA

Código	W	Electrificação	P.TAB.€
8FP2364	2x36	BEP	171,87
8FP3184	3x18	BEP	192,66
8FP4184	4x18	BEP	183,75
8FP4364	4x36	BEP	237,80

SISTEMA INTELIGENTE DE ILUMINAÇÃO EM LINHA PRESTIGE

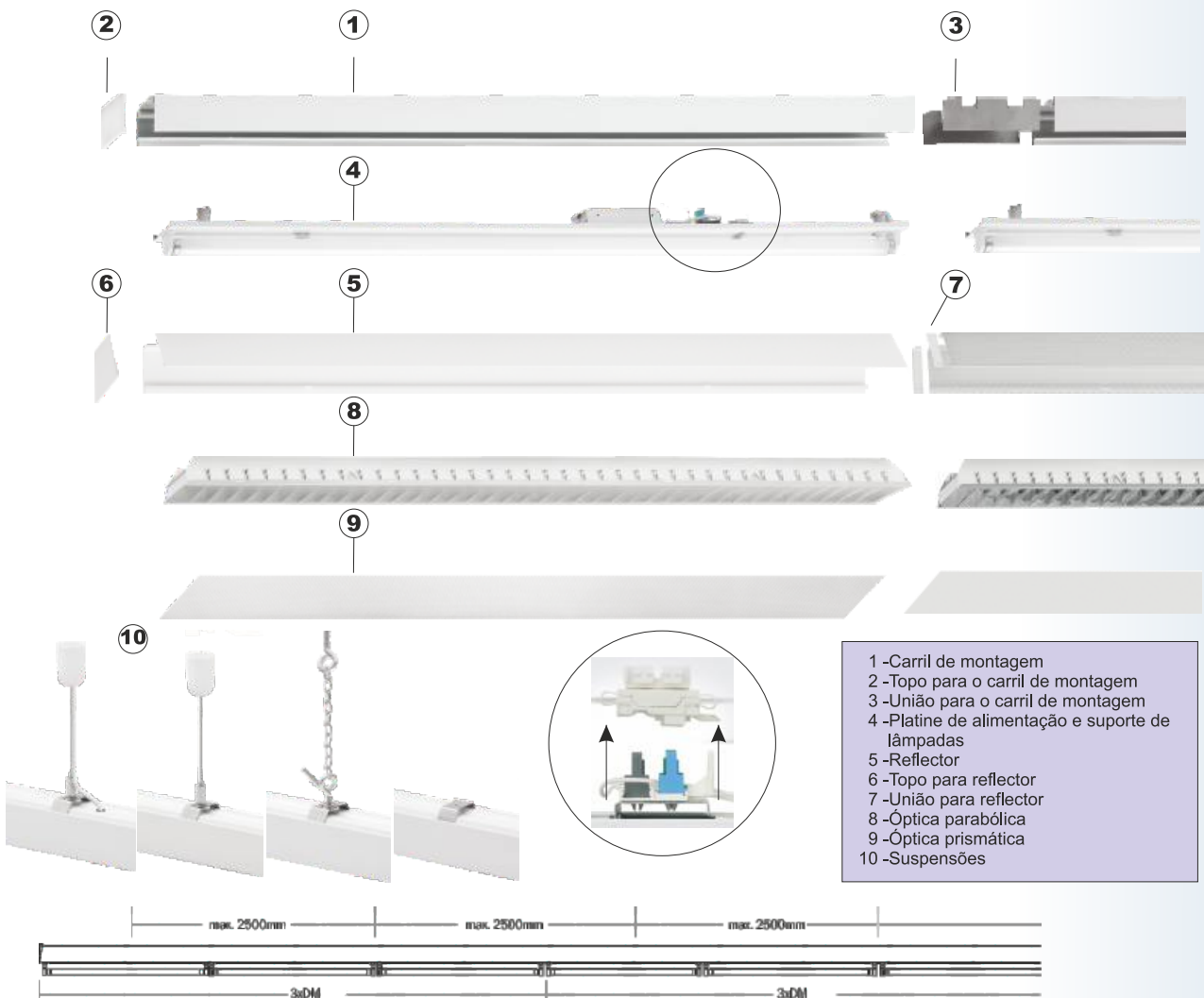

Todos os tipos de suspensão podem ser fixos ou ajustáveis ao MR carril de montagem sem necessidade de quaisquer ferramentas.
 A distância máxima recomendada entre suspensões é de 2,5 mts.

SISTEMA INTELIGENTE DE ILUMINAÇÃO EM LINHA

PRESTIGE



O sistema de iluminação em carril PRESTIGE de montagem fácil, equipado com várias ópticas, permite a realização de diferentes soluções de iluminação de interior com elevada eficiência.

A vantagem principal deste sistema é a montagem rápida e fácil para uma vasta variedade de aplicações.

O sistema de iluminação PRESTIGE permite a adaptação às novas exigências de iluminação - o sistema é multifuncional, flexível e fiável. Com pré-cablagem e platines com sistema de conexão automático, não necessita de ferramentas para a montagem, reduzindo assim significativamente o tempo de instalação necessário.

O sistema foi concebido para uma e duas lâmpadas T5 ou T8.

Graças às várias opções de configuração do sistema PRESTIGE uma larga escala de aplicações pode ser abrangida - as características distintas das luminárias fizeram-nas ideais para iluminação geral (para espaços comerciais, áreas industriais, escolas e bibliotecas) e também para áreas onde se exija manter o consumo energético no mínimo.

Este sistema de luz em carril contínuo é ideal para áreas onde exijam altos níveis de luz uniforme, respondendo positivamente a alturas muito diferenciadas. Reflectores/Difusores específicos também estão disponíveis para áreas de produção, locais de armazenamento e salões de exposição.



SISTEMA INTELIGENTE DE ILUMINAÇÃO EM LINHA PRESTIGE

Reflectores

		Para	P.TAB. €
1R12T5L1	REFLECTOR R12 T5 L1	1-2xT5	15,71
1R1T8L1	REFLECTOR R1 T8 L1	1xT8	16,02
1R2T8L1	REFLECTOR R2 T8 L1	2xT8	19,71

Reflector em chapa de aço 0,6mm com acabamento a epoxy branco.
Para uma distribuição directa e dispersiva da luz.



R... L1



DM T5 R12 L1 1x

		Para	P.TAB. €
1R12T5L2	REFLECTOR R12 T5 L2	1-2xT5	18,17
1R1T8L2	REFLECTOR R1 T8 L2	1xT8	18,17
1R2T8L2	REFLECTOR R2 T8 L2	2xT8	20,94

Reflector em chapa de aço 0,6mm perfurada e com acabamento a epoxy branco.
Para uma distribuição directa/indirecta e dispersiva da luz.



R... L2



DM T5 R12 L2 2x

		Para	P.TAB. €
1R12T5AL	REFLECTOR R12 T5 AL	1-2xT5	17,56
1R1T8AL	REFLECTOR R1 T8 AL	1xT8	13,86
1R2T8AL	REFLECTOR R2 T8 AL	2xT8	19,10

Reflector em alumínio puro anodizado.
Para uma distribuição directa e dispersiva da luz.



R... AL



DM T5 R12 AL 2x

		Para	P.TAB. €
1R12T5AD	REFL. R12 T5 AL DEEP	1-2xT5	18,17
1R12T8AD	REFL. R12 T8 AL DEEP	1-2xT8	17,56

Reflector em alumínio anodizado de alto brilho.
De feixe estreito com uma distribuição directa e intensiva da luz é ideal para zonas de armazenagem ou produção com tectos altos de 6 a 10m.



R12 AL DEEP

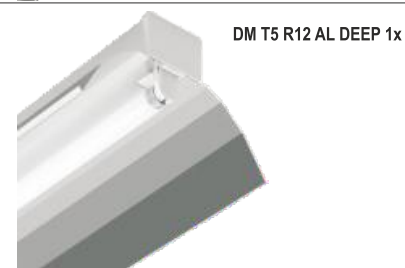

DM T5 R12 AL DEEP 1x

		Para	P.TAB. €
1R12T5AA	REFL. R12 T5 AL ASYMMETRIC	1-2xT5	19,40
1R12T8AA	REFL. R12 T8 AL ASYMMETRIC	1-2xT8	22,18

Reflector assimétrico em alumínio anodizado de alto brilho.
Com uma distribuição assimétrica, directa e intensiva da luz permite varrer paredes e iluminar "displays" numa determinada zona, com uma luminária idêntica em aparência com a utilizada na restante iluminação geral.



R12 AL ASYMMETRIC



DM T5 R12 AL ASYMMETRIC 2x

Acessórios



TOPO
REP R12 -PARA REFLECTOR R12 e R1



TOPO
REP R2 -PARA REFLECTOR R2



UNIÃO
RCP R12 -PARA REFLECTOR R12
RCP R2 -PARA REFLECTOR R2



UNIÃO
RCP R12 AL -PARA REFL. R12 AL

		P.TAB. €
1REPR12	REP R12 TOPOP/ REFL. R12 ER1 (2 PCS)	4,93
1REPR2	REP R2 TOPOP/ REFL. R2 (2 PCS)	5,85
1RCPR2	RCP R2 UNIÃO/ REFL. R2 (2 PCS)	4,93
1RCPR12	RCP R12 UNIÃO/ REFL. R12 ER1 (2 PCS)	4,62
1RCPR12A	RCP R12 AL UNIÃO/ REFL. R12 AL (2 PCS)	4,31
1RCPR12A	RCP R2 AL UNIÃO/ REFL. R2 AL (2 PCS)	4,62

T5 R12 L1 e L2	T5 R12 AL	T5 R12 AL DEEP	T5 R12 AL ASYMMETRIC
T8 R1 L1 e L2	T8 R1 AL R2 L1 e L2 R2 AL	T8 R12 AL DEEP	T8 R12 AL ASYMMETRIC

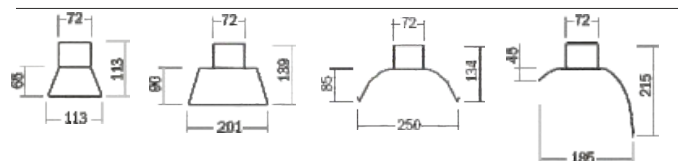

SISTEMA INTELIGENTE DE ILUMINAÇÃO EM LINHA

PRESTIGE



DM T5 1X
DM T5 2X

DM T8 1X
DM T8 2X

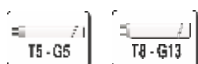

<p>MRCP- UNIÃO PARA CARRIL MR</p>	<p>MRE- TOPO PARA CARRIL MR (2 Peças)</p>
<p>RSE- ESTRIBO COM SUSPENSÃO DE CABO DE AÇO (com cabo de alimentação).</p>	<p>RS- ESTRIBO COM SUSPENSÃO DE CABO DE AÇO (sem cabo de alimentação).</p>
<p>CHP- ESTRIBO COM GANCHO PARA SUSPENSÃO COM CORRENTE (sem alimentação).</p>	<p>SB- ESTRIBO DE ENCAIXE RÁPIDO PARA MONTAGEM EM TECTO</p>

Descrição

MR, carril de montagem é fabricado em folha de aço de 0,6mm com acabamento exterior a epoxy branco RAL9003.

O carril é fabricado em 3 tamanhos (para 1, 2 ou 3 luminárias) para lâmpadas fluorescentes T8 ou T5.

As extremidades da cablagem em cada carril terminam com conectores rápidos o que permite a conexão contínua entre eles, assim como a ligação destes às platinas é feita através de conectores rápidos sem necessidade de recorrer a ferramentas.

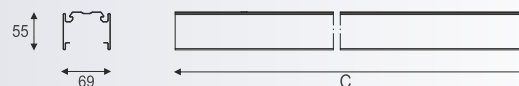

CARRIL MR T8

Código	Cablagem	C	Nº LUM IN.	P.TAB. €
1MRT8515	MR T8 I	5P 1,5mm ²	1540	1 27,41
2MRT8515	MR T8 II	5P 1,5mm ²	3072	2 45,28
3MRT8515	MR T8 III	5P 1,5mm ²	4607	3 63,45
1MRT8715	MR T8 I	7P 1,5mm ²	1540	1 35,42
2MRT8715	MR T8 II	7P 1,5mm ²	3072	2 50,20
3MRT8715	MR T8 III	7P 1,5mm ²	4607	3 70,84
1MRT8525	MR T8 I	5P 2,5mm ²	1540	1 30,18
2MRT8525	MR T8 II	5P 2,5mm ²	3072	2 50,51
3MRT8525	MR T8 III	5P 2,5mm ²	4607	3 71,15
1MRT8725	MR T8 I	7P 2,5mm ²	1540	1 37,27
2MRT8725	MR T8 II	7P 2,5mm ²	3072	2 56,98
3MRT8725	MR T8 III	7P 2,5mm ²	4607	3 81,31

CARRIL MR T5

Código	Cablagem	C	Nº LUM IN.	P.TAB. €
1MRT5515	MR T5 I	5P 1,5mm ²	1489	1 26,80
2MRT5515	MR T5 II	5P 1,5mm ²	2970	2 43,43
3MRT5515	MR T5 III	5P 1,5mm ²	4455	3 62,22
1MRT5715	MR T5 I	7P 1,5mm ²	1489	1 29,57
2MRT5715	MR T5 II	7P 1,5mm ²	2970	2 48,36
3MRT5715	MR T5 III	7P 1,5mm ²	4455	3 68,68
1MRT5525	MR T5 I	5P 2,5mm ²	1489	1 28,95
2MRT5525	MR T5 II	5P 2,5mm ²	2970	2 48,05
3MRT5525	MR T5 III	5P 2,5mm ²	4455	3 68,99
1MRT5725	MR T5 I	7P 2,5mm ²	1489	1 33,57
2MRT5725	MR T5 II	7P 2,5mm ²	2970	2 55,13
3MRT5725	MR T5 III	7P 2,5mm ²	4455	3 78,85

ACESSÓRIOS

Código		P.TAB. €
1MRCP00	MRCP UNIÃO/ PERFIL MR	8,01
1MRE000	MRE TOPO/ PERFIL MR (2 PCS)	4,93
1CHP000	CHP ESTRIBO COM GANCHO/ SUSPENSÃO	7,70
1CHS000	CHS CORRENTE/ P. SUSPENSÃO 800mm	5,85
1RSE000	RSE ESTRIBO COM SUSPENSÃO EM CABO DE AÇO COM ALIMENTAÇÃO 5x1,5mm ²	24,64
1RS0000	RS ESTRIBO COM SUSPENSÃO EM CABO DE AÇO SEM ALIMENTAÇÃO	8,93
1SB0000	SB ESTRIBO DE ENCAIXE RÁPIDO	6,16



PLATINE DM T5

Código		P.TAB. €
8135BEP	PRESTIGEDM T5 1X35WBEP	41,79
8149BEP	PRESTIGEDM T5 1X49WBEP	41,79
8180BEP	PRESTIGEDM T5 1X80WBEP	45,80
8235BEP	PRESTIGEDM T5 2X35WBEP	45,49
8249BEP	PRESTIGEDM T5 2X49WBEP	45,49
8280BEP	PRESTIGEDM T5 2X80WBEP	53,80
1DMT5C	PRESTIGEDM T5 TAMPA CEGA	9,55

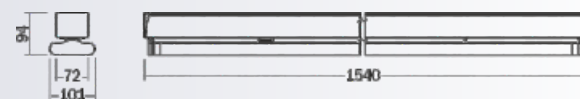

PLATINE DM T8

Código		P.TAB. €
8158BEP	PRESTIGEDM T8 1X58WBEP	38,10
8258BEP	PRESTIGEDM T8 2X58WBEP	44,56
1DMT8C	PRESTIGEDM T8 TAMPA CEGA	9,86

SISTEMA INTELIGENTE DE ILUMINAÇÃO EM LINHA PRESTIGE

Ópticas

		Para	P.TAB. €
1PAT5R12	ÓPTICA PAR T5 R12	1-2xT5	24,02

Reflector duplo parabólico em alumínio anodizado brilhante.
Máxima eficiência, bom controlo de distribuição luminica originando menos sombras.



PAR



DM T5 R12 L1 PAR 1x

		Para	P.TAB. €
1PMT5R12	ÓPTICA PAR MAT T5 R12	1-2xT5	24,64

Reflector duplo parabólico em alumínio anodizado mate.
Com um controlo de distribuição luminica mais suave e um maior conforto visual.



PAR MAT



DM T5 R12 L2 PAR MAT 2x

		Para	P.TAB. €
1PRT5R12	ÓPTICA PRISMA T5 R12	1-2xT5	9,86
1PRT8R1	ÓPTICA PRISMA T8 R1	1xT8	9,86
1PRT8R2	ÓPTICA PRISMA T8 R2	2xT8	12,63

Placa decorativa prismática em metacrilato para um feixe mais amplo.



PRISMA



DM T5 R12 L1 PRISMA 1x

		Para	P.TAB. €
1OPT5R12	ÓPTICA OPAL T5 R12	1-2xT5	11,70
1OPT8R1	ÓPTICA OPAL T8 R1	1xT8	11,70
1OPT8R2	ÓPTICA OPAL T8 R2	2xT8	21,56

Placa decorativa opalina em metacrilato para um feixe mais amplo.

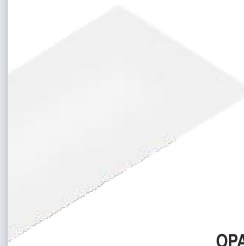

OPAL



DM T5 R12 L2 OPAL 1x

		Para	P.TAB. €
1LAT8R2	ÓPTICA LA T8 R2	1-2xT8	21,87

Reflector de lamelas longitudinais em alumínio anodizado brilhante e transversais em alumínio estriado anodizado mate.

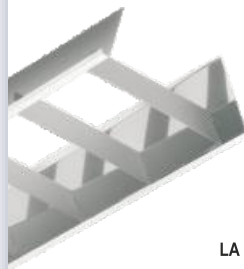

LA



DM T8 R2 L2 LA 2x

		Para	P.TAB. €
1LBT8R2	ÓPTICA LB T8 R2	1-2xT8	29,57

Reflector e lamelas transversais em alumínio lacado a branco.

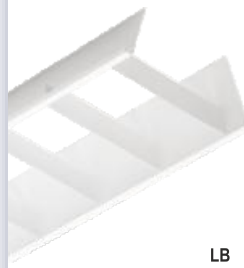

LB



DM T8 R2 L1 LB 2x

LUMINÁRIAS DE ILUMINAÇÃO INDIRECTA

ECO



ECO /MP

IRIS 1



IRIS 1 SUPER /MP

IRIS 2



IRIS 2 /MP



Descrição

A luminária ECO de montagem saliente com reflector central para iluminação indirecta, fornece uma luz suave e agradável. Para lâmpadas fluorescentes compactas TC-L.

Luminária IRIS de montagem encastrada para iluminação indirecta, fornece uma luz suave e agradável. Para lâmpadas fluorescentes compactas TC-L. IRIS 1 com reflector central e IRIS 2 com reflectores laterais.

Características

Corpo da luminária e reflector parabólico em chapa de aço com acabamento a epoxy branco RAL9003.

Ópticas



MP Refractor parabólico em chapa lacada microperturada. Revestido na parte interior com uma película translúcida para que as lâmpadas fiquem totalmente escondidas. Maior rendimento luminoso que a CN.

ECO /MP

Código	W	Electrificação	P.TAB. €
864249	2xTC-L 36	BFP	83,61
8642494	2xTC-L 36	BEP	91,53
8642514	2xTC-L 40	BEP	102,78
8642524	2xTC-L 55	BEP	94,40

IRIS 1 SUPER /MP

Código	W	Electrificação	P.TAB. €
864353	2xTC-L 36	BFP	74,12
8643534	2xTC-L 36	BEP	81,74
8643554	2xTC-L 40	BEP	92,21
8643564	2xTC-L 55	BEP	84,41

IRIS 2 /MP

Código	W	Electrificação	P.TAB. €
864260	2xTC-L 36	BFP	78,14
8642604	2xTC-L 36	BEP	85,74
8642624	2xTC-L 40	BEP	96,99
8642634	2xTC-L 55	BEP	88,61

Dimensões

ECO

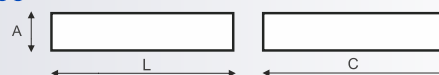

Modelos (W)	2x36	2x40	2x55
Dimensões (mm)			
C	620	620	620
L	620	620	620
A	100	100	100

IRIS



Modelos (W)	2x36	2x40	2x55
Dimensões (mm)			
C	595	595	595
L	595	595	595
A	100	100	100
Furo	573x573	573x573	573x573

LUMINÁRIA DE ENCASTRAR

BATEN

Descrição

Aparelho para montagem encastrada com módulos LED.

Características

Montagem: Encastrada (PV1/PB1)
 Fonte de Luz: LED
 Sistema Óptico: Difusor PMMA Micro-prismático (MCD)
 Distribuição de Luz: Directa
 Electrificação: Driver Electrónico fixo / DALI/
 Corpo: Em chapa de aço com acabamento em branco RAL 9003
 Kit de suspensão não incluído
 Tempo de Vida: 50,000 Horas /L80
 Temperatura Ambiente recomendada: -20° a +35°C
 IRC >80
 Ângulo de abertura (C0-180, C90-270): SS1 » 85°, 89° / SS4 » 84°, 87°
 Tolerância luminosa: 10%



Óptica



OPAL Placa opalina em policarbonato de elevada transmissão luminosa e alta resistência ao impacto.

LED



BATEN OPAL PV1					LED
Código	Potência W	Saída de luz (Ta=25°C)	Temp. Cór K	Balastro ECG	P.TAB. €
8430001	36	3050lm	3000	Fixo BEP	154,70
8430002	36	3050lm	3000	Regulável DALI	180,57
8430003	36	3200lm	4000	Fixo BEP	154,70
8430004	36	3200lm	4000	Regulável DALI	180,57

BATEN OPAL PB1					LED
Código	Potência W	Saída de luz (Ta=25°C)	Temp. Cór K	Balastro ECG	P.TAB. €
8430005	36	3050lm	3000	Fixo BEP	159,87
8430006	36	3050lm	3000	Regulável DALI	185,97
8430007	36	3200lm	4000	Fixo BEP	159,87
8430008	36	3200lm	4000	Regulável DALI	185,97

Dimensões

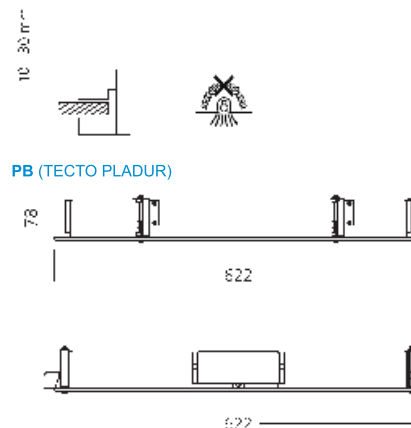
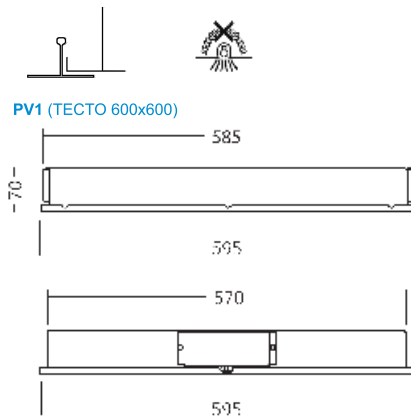

LUMINÁRIA DE ENCASTRAR PARABÓLICA

OSIS E /PA

A2

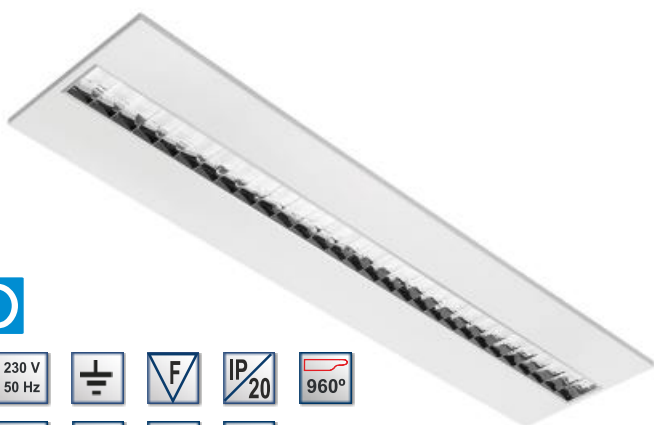

LED



Descrição

Aparelho para montagem encastrada com módulos LED.

Características

Montagem: Encastrada (PV1/PV4/PB1)

Fonte de Luz: LED

Sistema Óptico: Reflector Parabólico (PA)

Difusor Parabólico alumínio polido

Distribuição de Luz: Directa

Electrificação: Driver Electrónico fixo / DALI /

Corpo: Em chapa de aço com acabamento em branco RAL 9003

Tempo de Vida: 50,000 Horas / L80

Temperatura Ambiente recomendada: -20° a +35°C

IRC > 80

Ângulo de abertura (C0-180, C90-270): SS1 » 79°, 85° / SS4 » 80°, 86°

Tolerância luminosa: 10%

Óptica



PA Reflectores longitudinais e transversais parabólicos em alumínio anodizado brilhante. Com a máxima eficiência e um bom controlo de distribuição lumínica originando menos sombras.

OSIS E PA PV1					LED
Código	Potência W	Saída de luz (Ta=25°C)	Temp. Cór K	Balastro ECG	P.TAB. €
8320005	32	2850lm	3000	Fixo BEP	199,70
8320006	32	2850lm	3000	Regulável DALI	235,91
8320007	32	3000lm	4000	Fixo BEP	199,70
8320008	32	3000lm	4000	Regulável DALI	235,92

OSIS E PA A2 PV1					LED
Código	Potência W	Saída de luz (Ta=25°C)	Temp. Cór K	Balastro ECG	P.TAB. €
8320017	39	3600lm	3000	Fixo BEP	229,62
8320018	39	3600lm	3000	Regulável DALI	263,82
8320019	39	3800lm	4000	Fixo BEP	229,62
8320020	39	3800lm	4000	Regulável DALI	263,82

OSIS E PA PV4					LED
Código	Potência W	Saída de luz (Ta=25°C)	Temp. Cór K	Balastro ECG	P.TAB. €
8320009	33	2950lm	3000	Fixo BEP	176,75
8320010	33	2950lm	3000	Regulável DALI	212,97
8320011	33	3100lm	4000	Fixo BEP	176,75
8320012	33	3100lm	4000	Regulável DALI	212,97

OSIS E PA A2 PB1					LED
Código	Potência W	Saída de luz (Ta=25°C)	Temp. Cór K	Balastro ECG	P.TAB. €
8320013	39	3600lm	3000	Fixo BEP	248,75
8320014	39	3600lm	3000	Regulável DALI	282,95
8320015	39	3800lm	4000	Fixo BEP	248,75
8320016	39	3800lm	4000	Regulável DALI	282,95

Dimensões

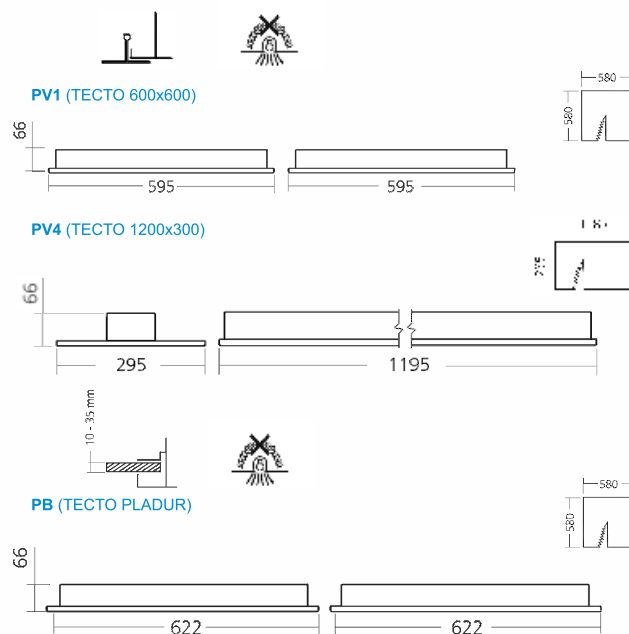

LUMINÁRIA DE ENCASTRAR OSIS E /MCD

Descrição

Aparelho para montagem encastrada com módulos LED.

Características

Montagem : Encastrada (PV1/PV4)

Fonte de Luz: LED

Sistema Óptico: Difusor PMMA Micro-prismático (MCD)

Distribuição de Luz: Directa

Electrificação: Driver Electrónico fixo /DALI/

Corpo: Em chapa de aço com acabamento em branco RAL9003

Kit de suspensão não incluído

Tempo de Vida: 50,000 Horas /L80

Temperatura Ambiente recomendada: -20° a +35°C

IRC >80

Ângulo de abertura (C0-180, C90-270): SS1 » 85°, 89° / SS4 » 84°, 87°

Tolerância luminosa: 10%

Óptica



MCD Difusor micro-prismático extensivo em PMMA.



PV1



PV4

OSIS E MCD PV1					LED
Código	Potência W	Sai da de luz (Ta=25°C)	Temp. Cór K	Balastro ECG	P.TAB. €
8420017	26	2800lm	3000	Fixo BEP	122,52
8420018	26	2800lm	3000	Regulável DALI	151,32
8420019	26	3050lm	4000	Fixo BEP	122,52
8420020	26	3050lm	4000	Regulável DALI	151,32
8420021	36	3900lm	3000	Fixo BEP	122,97
8420022	36	3900lm	3000	Regulável DALI	151,77
8420023	36	4250lm	4000	Fixo BEP	122,97
8420024	36	4250lm	4000	Regulável DALI	151,77

OSIS E MCD PV4					LED
Código	Potência W	Sai da de luz (Ta=25°C)	Temp. Cór K	Balastro ECG	P.TAB. €
8420025	26	2800lm	3000	Fixo BEP	126,80
8420026	26	2800lm	3000	Regulável DALI	155,60
8420027	26	3050lm	4000	Fixo BEP	126,80
8420028	26	3050lm	4000	Regulável DALI	155,60
8420029	36	3900lm	3000	Fixo BEP	127,25
8420030	36	3900lm	3000	Regulável DALI	155,60
8420031	36	4250lm	4000	Fixo BEP	127,25
8420032	36	4250lm	4000	Regulável DALI	155,60

LED



Dimensões



PV1 (TECTO 600x600)

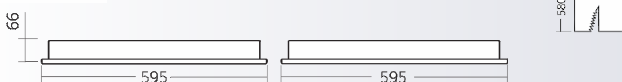

PV4 (TECTO 1200x300)

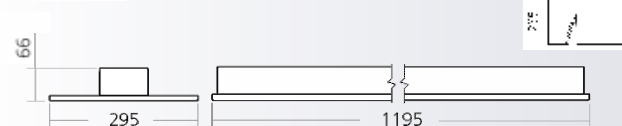

LUMINÁRIA DE ENCASTRAR DECLAN E PV-PB

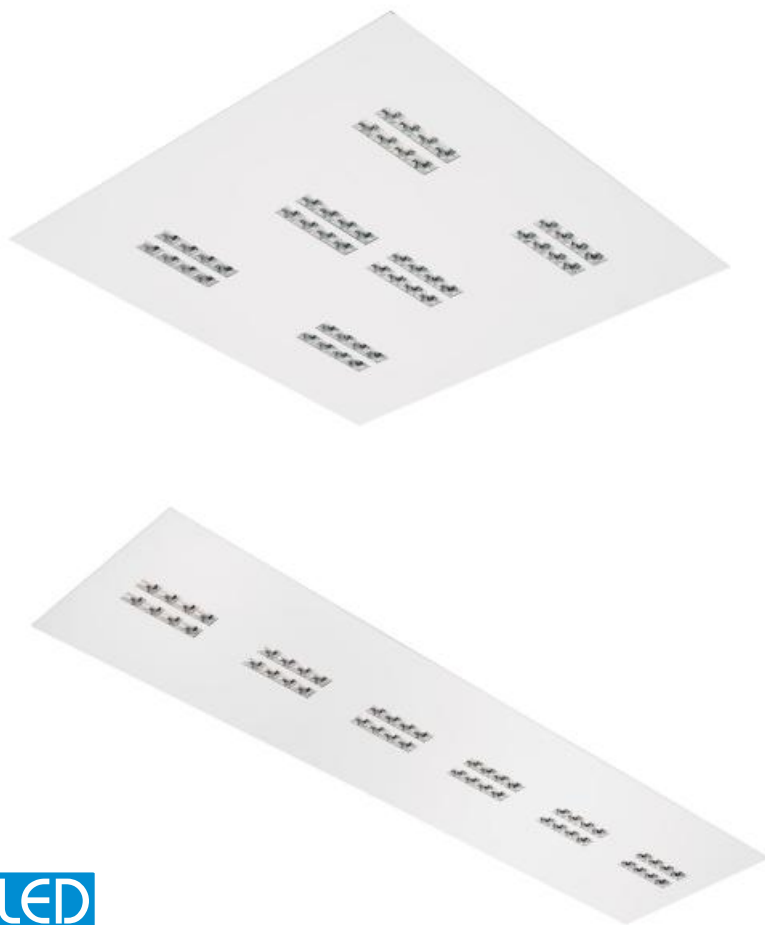

LED



Dimensões

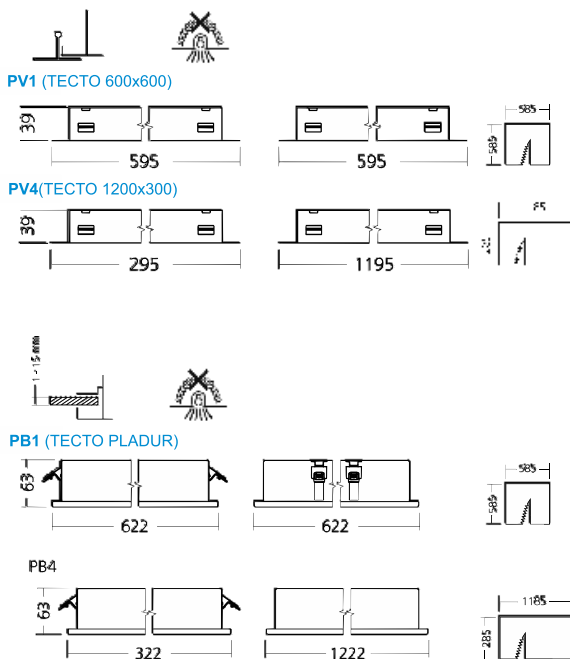

Descrição

A série de luminárias DECLAN foi especialmente concebida para iluminação interior.

Características

Montagem: Encastrada (PV1/PV4/PB1)
 Fonte de Luz: LED
 Sistema Óptico: Difusor + Micro-reflector (MCL)
 Difusor: Micro-prismático PMMA
 Distribuição de Luz: Directa
 Electrificação: Driver Electrónico fixo / DALI /
 Corpo: Em chapa de aço com acabamento em branco RAL 9003
 Kit de suspensão não incluído
 Tempo de Vida: 50,000 Horas / L80/B10
 Temperatura Ambiente recomendada: 0° a +35°C
 IRC > 80
 Ângulo de abertura (C0-180, C90-270): 74°
 Tolerância luminosa: 10%

Ópticas



MCL Micro-reflector combinado com um difusor micro-prismático de fácil limpeza e protecção, para garantir uma baixa luminância e conforto visual em conformidade com as normas de iluminação de escritórios.

DECLAN PV1					LED
Código	Potência W	Saída de luz (Ta=25°C)	Temp. Cór K	Balastro ECG	P.TAB. €
8DE0005	35	3450lm	3000	Fixo BEP	210,72
8DE0006	35	3450lm	3000	Regulável DALI	249,65
8DE0007	35	3650lm	4000	Fixo BEP	213,20
8DE0008	35	3650lm	4000	Regulável DALI	252,12

DECLAN PV4					LED
Código	Potência W	Saída de luz (Ta=25°C)	Temp. Cór K	Balastro ECG	P.TAB. €
8DE0009	35	3450lm	3000	Fixo BEP	214,10
8DE0010	35	3450lm	3000	Regulável DALI	241,77
8DE0011	35	3650lm	4000	Fixo BEP	216,57
8DE0012	35	3650lm	4000	Regulável DALI	244,47

DECLAN PB1					LED
Código	Potência W	Saída de luz (Ta=25°C)	Temp. Cór K	Balastro ECG	P.TAB. €
8DE0013	35	3450lm	3000	Fixo BEP	271,02
8DE0014	35	3450lm	3000	Regulável DALI	298,70
8DE0015	35	3650lm	4000	Fixo BEP	273,50
8DE0016	35	3650lm	4000	Regulável DALI	301,17

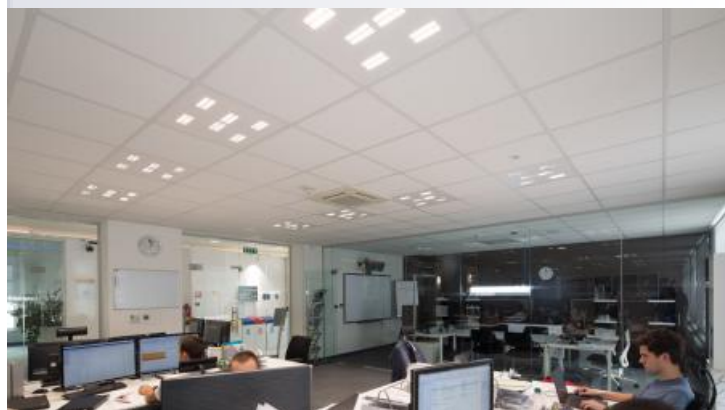

Descrição

A GAIA é um modelo de luminária destinado a encastrar, de baixo perfil com design atraente, para lâmpadas fluorescentes lineares T5.

Proporciona uma luz de alto rendimento e elevada qualidade.

Características

Corpo da luminária em chapa de aço com acabamento a epoxy branco em RAL 9003. Espaços entre os reflectores em chapa lacada lisa GAIA 1, ou microperfurada GAIA 2.



GAIA 1
Chapa lacada lisa



GAIA 2
Chapa lacada microperfurada

Ópticas



PA Reflectores longitudinais e transversais parabólicos em alumínio anodizado brilhante. Com a máxima eficiência e um bom controlo de distribuição luminica originando menos sombras.

PA-RF Opção com reflector de fundo.



PM Reflectores longitudinais e transversais parabólicos em alumínio anodizado mate.

Com um controlo de distribuição luminica mais suave e um maior conforto visual.

PM-RF Opção com reflector de fundo.

GAIA 1 / PA

Código	W	Electrificação	P.TAB. €
8670974	1x14	BEP	68,24
8670984	1x24	BEP	68,24
8670994	1x28	BEP	94,67
8671004	1x54	BEP	94,67
8671204	1x35	BEP	90,84
8671224	1x49	BEP	90,84
8671234	1x80	BEP	94,21
8671014	2x14	BEP	78,60
8671024	2x24	BEP	78,60
8671034	2x28	BEP	115,76
8671044	2x54	BEP	115,76
8671254	2x35	BEP	112,76
8671264	2x49	BEP	112,76
8671274	2x80	BEP	125,34
8671054	3x14	BEP	87,35
8671064	3x24	BEP	93,40
8671074	4x14	BEP	91,92
8671084	4x24	BEP	90,75

Dimensões



Modelos (W)	1-2x14	1-2x28	1-2x35	3-4x14	T5
	1-2x24	1-2x54	1-2x49	3-4x24	
Dimensões (mm)	C1	616	1216	1516	595
	C2	570	1170	1470	572
	L1	318	318	318	595
	L2	272	272	272	572
A	58	58	58	62	
Furo	580x285	1180x285	1480x285	575x575	

LUMINÁRIA DE ENCASTRAR

GAIA

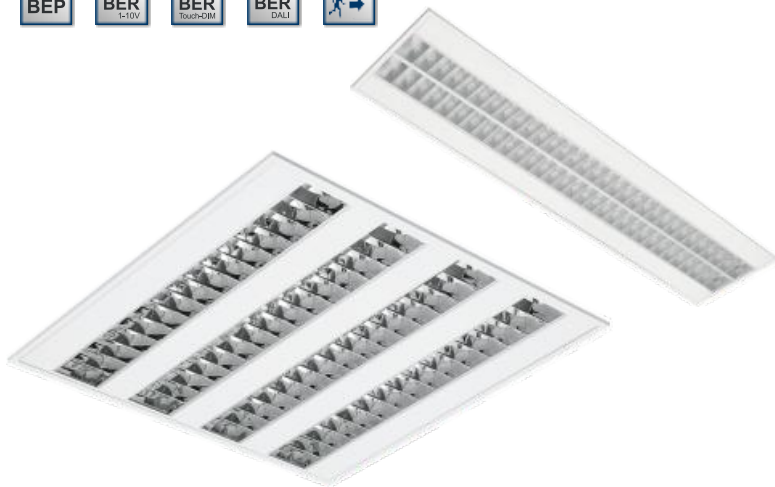

GAIA 1 / PM

Código	W	Electrificação	P.TAB. €
8671974	1x14	BEP	71,62
8671984	1x24	BEP	71,62
8671994	1x28	BEP	104,37
8672004	1x54	BEP	104,37
8671304	1x35	BEP	100,61
8671324	1x49	BEP	100,61
8671334	1x80	BEP	105,06
8672014	2x14	BEP	89,71
8672024	2x24	BEP	89,71
8672034	2x28	BEP	120,21
8672044	2x54	BEP	119,32
8671344	2x35	BEP	142,78
8671374	2x49	BEP	143,08
8671384	2x80	BEP	150,51
8672054	3x14	BEP	86,76
8672064	3x24	BEP	92,81
8672074	4x14	BEP	92,21
8672084	4x24	BEP	98,26

GAIA MÓDULOS LED



Descrição

Aparelho para montagem encastrada com módulos LED.

A GAIA é um modelo de luminária destinado a encastrar, de baixo perfil com design atraente, concebida com módulos LED.

Proporciona uma iluminação de alto rendimento e elevada qualidade.

Aplicação : Salas de aulas e escritórios

Características

Montagem: Encastrada

Fonte de luz: LED

Sistema óptico: Difusor parabólico (PA)

Difusor parabólico em alumínio polido

Distribuição de luz: Directa

Electrificação: Driver electrónico fixo /DALI

Corpo: Em chapa de aço

Acabamento: Branco RAL 9003 (W03)

Tempo de vida: >40,000 horas

Temperatura ambiente recomendada: Entre -20°C to +35°C

IRC >80



Código	Descrição	Fluxo Luminoso lm / Ta=25°C	Temperatura de Cor	P.TAB.€
832GA30	GAIA MÓDULO	7.200 lm	3.000 K	165,9
832GA40	LED 58W	7.400 lm	4.000 K	165,9

LUMINÁRIAS DE ENCASTRAR APLICAÇÃO ESPECIAL

PLAGEX IP



PLAGEX IP54 /PA 4x



PLAGEX IP40 /PR 4x

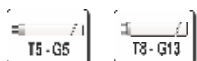

Montagem

Só para tectos modulares suportados em "T" à vista (T24/600x600)



Dimensões



Descrição

A série de luminárias PLAGEX IP é indicada para encastrar em tectos falsos, onde seja requerido um grau de protecção mais elevado. Proporciona uma luz de alto rendimento e elevada qualidade.

PLAGEX IP54 /PA, só para tectos modulares suportados em "T" à vista (600x600), para 4 lâmpadas fluorescentes T5 ou T8, proporciona uma luz de alto rendimento e elevada qualidade.

Sistema óptico IP54 devido a uma junta perimetral adequada de poliuretano. Difusor de protecção em metacrilato transparente e moldura em chapa de aço lacada a branco.

PLAGEX IP40 /PR, para 4 lâmpadas T8 18W, adequada para salas baixas e onde seja exigida protecção para as lâmpadas.

Sistema óptico com IP40 e corpo IP20.

Características

Corpo da luminária em chapa de aço com acabamento a epoxy branco RAL 9003.

Ópticas



PA Reflectores longitudinais e transversais parabólicos em alumínio anodizado brilhante. Com a máxima eficiência e um bom controlo de distribuição luminica originando menos sombras.



PR Difusor prismático em metacrilato translúcido para um ângulo maior de irradiação.

PLAGEX IP54 T5 /PA

Código	W	Electrificação	P.TAB. €
8676024	4xT5 14	BEP	103,58
8676034	4xT5 24	BEP	104,47

PLAGEX IP54 T8 /PA

Código	W	Electrificação	P.TAB. €
867600	4xT8 18	BFP	91,37
8676004	4xT8 18	BEP	102,39

PLAGEX IP40 T8 /PR

Código	W	Electrificação	P.TAB. €
86600M	4xT8 18	BFP	50,00
86600M4	4xT8 18	BEP	61,00

LUMINÁRIA DE ENCASTRAR APLICAÇÃO ESPECIAL ACMON IP54

Descrição

Luminária de encastrar estanque IP54, para lâmpadas fluorescentes lineares T5 e T8 protegidas contra impactos em todas as direcções. Concebida para locais com exigência em termos de esterilização

Características

Corpo da luminária em chapa de aço com acabamento a epoxy branco RAL 9003. Moldura em alumínio extrudido anodizado.

Ópticas



PAV Reflectores longitudinais e transversais parabólicos em alumínio anodizado brilhante. Com a máxima eficiência e um bom controlo de distribuição luminica originando menos sombras. Protecção em policarbonato transparente de elevada resistência.

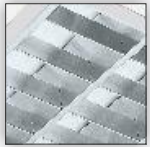

PMV Reflectores longitudinais e transversais parabólicos em alumínio anodizado mate. Com um controlo de distribuição luminica mais suave e um maior conforto visual. Protecção em policarbonato transparente de elevada resistência.



OPAL Placa opalina em policarbonato de elevada transmissão luminosa e alta resistência ao impacto.

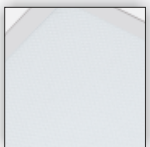

PRISMA Placa prismática em policarbonato translúcido para um ângulo de maior irradiação e de elevada resistência ao impacto.

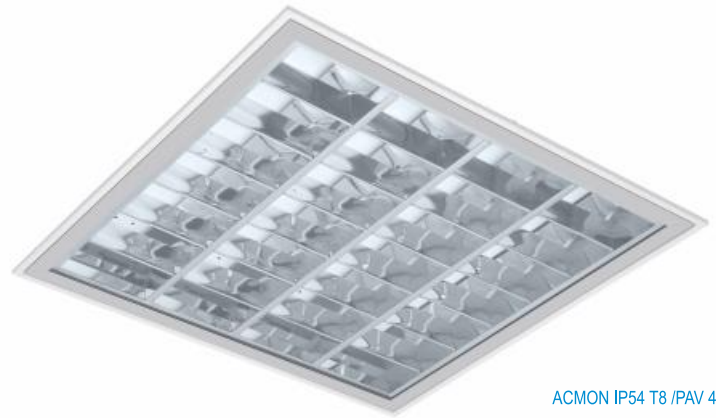

ACMON IP54 T8 / PAV 4x18W



ACMON IP54 T5 / OPAL 4x14W



ACMON T5 / PAV

Código	W	Electrificação	P.TAB. €
8AB2284	2x28	BEP	223,44
8AB2544	2x54	BEP	223,44
8AB3144	3x14	BEP	226,52
8AB3244	3x24	BEP	232,68
8AB4144	4x14	BEP	234,84
8AB4244	4x24	BEP	236,69
8AB4284	4x28	BEP	347,57
8AB4544	4x54	BEP	347,57

ACMON T5 / PMV

Código	W	Electrificação	P.TAB. €
8AM2284	2x28	BEP	223,44
8AM2544	2x54	BEP	223,44
8AM3144	3x14	BEP	226,52
8AM3244	3x24	BEP	232,68
8AM4144	4x14	BEP	234,84
8AM4244	4x24	BEP	236,69
8AM4284	4x28	BEP	347,57
8AM4544	4x54	BEP	347,57

ACMON T8 / PAV

Código	W	Electrificação	P.TAB. €
8AB2364	2x36	BEP	214,63
8AB3184	3x18	BEP	205,13
8AB4184	4x18	BEP	231,27
8AB4364	4x36	BEP	334,32

ACMON T8 / PMV

Código	W	Electrificação	P.TAB. €
8AM2364	2x36	BEP	214,63
8AM3184	3x18	BEP	205,13
8AM4184	4x18	BEP	231,27
8AM4364	4x36	BEP	334,32

ACMON T5 / OPAL

Código	W	Electrificação	P.TAB. €
8AO2284	2x28	BEP	182,85
8AO2544	2x54	BEP	182,85
8AO3144	3x14	BEP	178,99
8AO3244	3x24	BEP	186,72
8AO4144	4x14	BEP	199,19
8AO4244	4x24	BEP	200,97
8AO4284	4x28	BEP	284,73
8AO4544	4x54	BEP	284,73

ACMON T5 / PRISMA

Código	W	Electrificação	P.TAB. €
8AP2284	2x28	BEP	182,85
8AP2544	2x54	BEP	182,85
8AP3144	3x14	BEP	178,99
8AP3244	3x24	BEP	186,72
8AP4144	4x14	BEP	199,19
8AP4244	4x24	BEP	200,97
8AP4284	4x28	BEP	284,73
8AP4544	4x54	BEP	284,73

ACMON T8 / OPAL

Código	W	Electrificação	P.TAB. €
8AO2364	2x36	BEP	184,34
8AO3184	3x18	BEP	610,53
8AO4184	4x18	BEP	203,94
8AO4364	4x36	BEP	310,56

ACMON T8 / PRISMA

Código	W	Electrificação	P.TAB. €
8AP2364	2x36	BEP	166,52
8AP3184	3x18	BEP	182,85
8AP4184	4x18	BEP	189,09
8AP4364	4x36	BEP	295,71

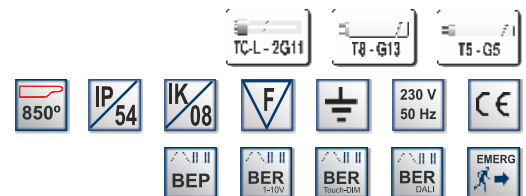

Dimensões

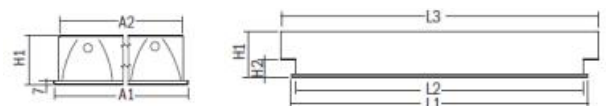

Modelos (W)	T5			T8		
	2x28/54	3-4x14/24	4x28/54	2x36	3-4x18	4x36
A1	322	622	622	322	622	622
A2	276	576	576	276	576	576
A3	304	604	604	304	604	604
L1	1222	622	1222	1222	622	1222
L2	1176	576	1176	1176	576	1176
L3	1239	629	1239	1239	629	1239
H1	92	92	92	92	92	92
H2	35	35	35	35	35	35
Furo	304x1211	607x607	607x1211	304x1211	607x607	607x1211

LUMINÁRIA DE ENCASTRAR

PLAGEX



PLAGEX /PA 4x18W

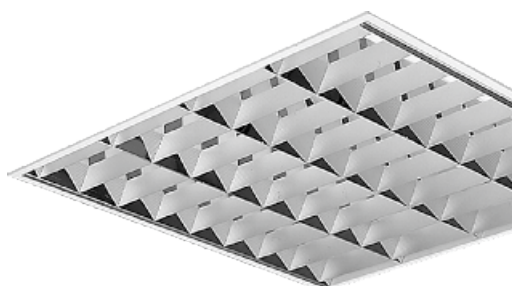

PLAGEX /LA 4x18W



Dimensões



Modelos (W)	T8				
	2x18	2x36	2x58	3/4x18	4x36
Dimensões (mm)					
C	597	1197	1497	597	1197
L	297	297	297	597	597
A	96	96	96	96	96
Furo	277x577	277x1177	277x1477	577x577	577x1177

Descrição

A série de luminárias PLAGEX é indicada para encastrar em tectos modulares suportados em "T" (600x600) e em pladur. Proporciona uma luz de alto rendimento e elevada qualidade para lâmpadas fluorescentes lineares T8.

Características

Corpo da luminária em chapa de aço com acabamento a epoxy branco em RAL 9003.

Ópticas



PA Reflectores longitudinais e transversais parabólicos em alumínio anodizado brilhante. Com a máxima eficiência e um bom controlo de distribuição luminica originando menos sombras.

PA-RF Opção com reflector de fundo.



PM Reflectores longitudinais e transversais parabólicos em alumínio anodizado mate. Com um controlo de distribuição luminica mais suave e um maior conforto visual.

PM-RF Opção com reflector de fundo.



LA Reflector de alumínio brilhante anodizado com lamelas transversais estriadas em alumínio mate anodizado. Proporciona um bom controlo de luz e elevado rendimento luminoso.



LM Reflector e lamelas transversais em alumínio mate anodizado. Com um bom controlo de luz e um bom rendimento luminoso, proporciona uma distribuição de luz mais suave que a de alumínio brilhante.

PLAGEX /PA

Código	W	Electrificação	P.TAB. €
833006	2xT8 18	BFP	54,52
8330064	2xT8 18	BEP	67,37
833042	2xT8 36	BFP	83,61
8330424	2xT8 36	BEP	96,05
833058	2xT8 58	BFP	93,69
8330584	2xT8 58	BEP	105,31
833104	4xT8 18	BFP	70,96
8331044	4xT8 18	BEP	80,55

PLAGEX /PM

Código	W	Electrificação	P.TAB. €
847821	2xT8 18	BFP	45,64
8478214	2xT8 18	BEP	57,38
847827	2xT8 36	BFP	70,48
8478274	2xT8 36	BEP	81,28
847850	2xT8 58	BFP	83,13
8478504	2xT8 58	BEP	93,43
847857	4xT8 18	BFP	79,36
8478574	4xT8 18	BEP	90,00

PLAGEX /LA

Código	W	Electrificação	P.TAB. €
882069	2xT8 18	BFP	43,48
8820694	2xT8 18	BEP	54,95
882101	2xT8 36	BFP	53,68
8821014	2xT8 36	BEP	62,38
882302	2xT8 58	BFP	66,93
8823024	2xT8 58	BEP	75,20
885808	3xT8 18	BFP	51,57
8858084	3xT8 18	BEP	62,57
885909	4xT8 18	BFP	54,26
8859094	4xT8 18	BEP	61,68
885941	4xT8 36	BFP	107,28
8859414	4xT8 36	BEP	128,67

PLAGEX /LM

Código	W	Electrificação	P.TAB. €
847779	2xT8 18	BFP	44,85
8477824	2xT8 18	BEP	56,49
847785	2xT8 36	BFP	64,65
8477794	2xT8 36	BEP	74,72
847801	2xT8 58	BFP	75,74
8478014	2xT8 58	BEP	85,11
847803	4xT8 18	BFP	66,40
8478034	4xT8 18	BEP	75,42



Descrição

Sistema de iluminação para montagem encastrada, com módulos LED.

Características

Montagem : Encastrada, individual ou em linha contínua LYNUS-LINE

Fonte de Luz: LED

Sistema Óptico: Difusor OPAL

Difusor: PMMA

Distribuição de Luz: Directa

Electrificação: Driver Electrónico fixo / DALI /

Corpo: Em chapa de aço com acabamento em branco RAL 9003

Kit de suspensão não incluído

Tempo de Vida: 50,000 Horas / L80

Temperatura Ambiente recomendada: -20° a +35°C

IRC >80

Ângulo de abertura (C0-180, C90-270): 105°

Tolerância luminosa: 10%

LYNUS OPAL					LED
Código	Potência W	Sai da de luz (Ta=25°C)	Temp. Cór K	Balastro ECG	P.TAB. €
8H55834	49	4750lm	3000	Fixo BEP	325,43
8H55837	49	5000lm	3000	Regulável DALI	377,13
8H55844	49	4750lm	4000	Fixo BEP	325,43
8H55847	49	5000lm	4000	Regulável DALI	377,13

LYNUS LINE OPAL					LED	
	Código	Potência W	Sai da de luz (Ta=25°C)	Temp. Cór K	Balastro ECG	P.TAB. €
INICIAL	8HF55837					467,10
INTERMÉDIA	8HT55837	49	4750lm	3000	Regulável DALI	440,60
FINAL	8HL55837					451,86
INICIAL	8HF55847					467,10
INTERMÉDIA	8HT55847	49	5000lm	4000	Regulável DALI	440,60
FINAL	8HL55847					451,86

LUMINÁRIA DE ENCASTRAR INDIVIDUAL OU EM LINHA CONTÍNUA

LYNUS LED

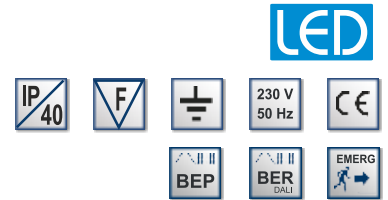

Dimensões

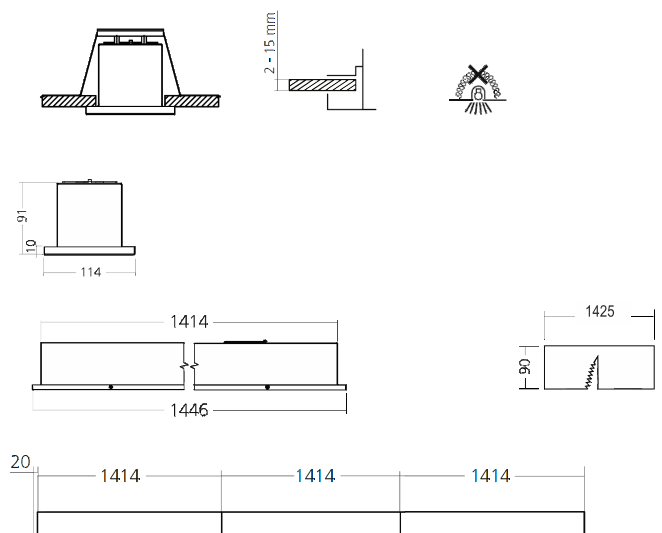

LUMINÁRIA DE ENCASTRAR LINHA CONTÍNUA LYNUS 112 SWAT



LYNUS 112 SWAT-M (Macho, primeira na linha)
LYNUS 112 SWAT-I (Intermédia na linha)
LYNUS 112 SWAT-F (Fêmea, última na linha)

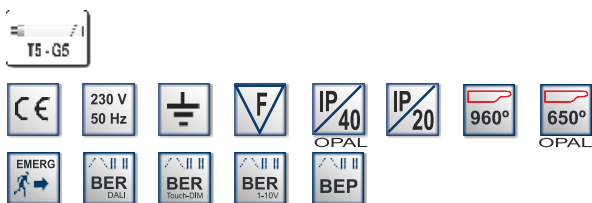

Descrição

Sistema de iluminação em linha contínua para lâmpadas lineares T5. Com a sobreposição dos topos das lâmpadas (SWAT) possibilita a criação de uma iluminação homogênea, sem sombras ao longo de toda a linha.



Características

Corpo em chapa de aço com revestimento a epoxy de tonalidade base RAL 9003.

Ópticas



PA-V2 Sistema óptico quase fechado com reflectores longitudinais e transversais parabólicos em alumínio anodizado de alto brilho Miro4, permite um bom e uniforme controlo da luminância e alcança um excelente rendimento óptico.



PM-V2 Sistema óptico quase fechado com reflectores longitudinais e transversais parabólicos em alumínio anodizado mate Miro5, permite uma boa e suave distribuição da luminância. Tem a característica de camuflar os reflexos incômodos originando um maior conforto visual.

LYNUS 112 SWAT /PA-V2

Código	W	Electrificação	P.TAB. €
8AS1284M		BEP	102,69
8AS1284I	1x28	BEP	101,80
8AS1284F		BEP	99,72
8AS1544M		BEP	102,69
8AS1544I	1x54	BEP	101,80
8AS1544F		BEP	99,72
8AS1354M		BEP	118,13
8AS1354I	1x35	BEP	103,88
8AS1354F		BEP	111,90
8AS1494M		BEP	118,13
8AS1494I	1x49	BEP	103,88
8AS1494F		BEP	111,90

LYNUS 112 SWAT /PM-V2

Código	W	Electrificação	P.TAB. €
8MS1284M		BEP	104,77
8MS1284I	1x28	BEP	102,69
8MS1284F		BEP	100,91
8MS1544M		BEP	104,77
8MS1544I	1x54	BEP	102,69
8MS1544F		BEP	100,91
8MS1354M		BEP	118,73
8MS1354I	1x35	BEP	105,06
8MS1354F		BEP	112,49
8MS1494M		BEP	118,73
8MS1494I	1x49	BEP	105,06
8MS1494F		BEP	112,49



LUMINÁRIA DE ENCASTRAR LINHA CONTÍNUA LYNUS 112 SWAT

Ópticas



OPAL Difusor opalino em policarbonato de elevada transmissão luminosa.

Possibilidade de difusor contínuo por linha (M, I,...I, F) com comprimento de 12,204 mts. máx.

LYNUS 112 SWAT /OPAL

Código	W	Electrificação	P.TAB. €
8OS1284M	1x28	BEP	100,31
8OS1284I		BEP	99,72
8OS1284F		BEP	96,75
8OS1544M	1x54	BEP	100,31
8OS1544I		BEP	99,72
8OS1544F		BEP	96,75
8OS1354M	1x35	BEP	12,19
8OS1354I		BEP	12,19
8OS1354F		BEP	107,14
8OS1494M	1x49	BEP	12,19
8OS1494I		BEP	12,19
8OS1494F		BEP	107,14



Dimensões

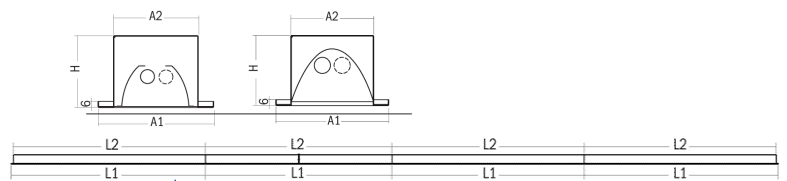

Modelos (W)	1x28/54			1x35/49		
	M	I	F	M	I	F
A1	112	112	112	112	112	112
A2	82	82	82	82	82	82
H	90	90	90	90	90	90
L1	1163	1102	1163	1463	1402	1463
L2	1148	1102	1148	1448	1402	1448
Furo	1154x100	1102x100	1154x100	1454x100	1402x100	1454x100



LUMINÁRIA DE ENCASTRAR

LYNUS 112

LYNUS 112 /PA-V2RF



LYNUS 112 /PM-V2RF



LYNUS 112 /OPAL



Dimensões

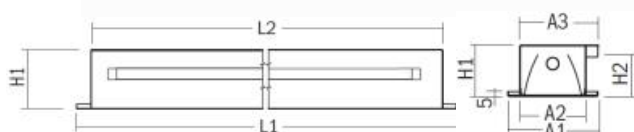

Modelos (W)	1-2x T5	
	28/54	35/49/80
A1	112	112
A2	82	82
L1	1200	1500
L2	1170	1470
H1	70	70
H2	48	48
Furo	100x1180	100x1480

Descrição

Asérie de luminárias LYNUS 112 são indicadas para encastrar em tectos de lâminas ou em pladur. Proporciona uma luz de alto rendimento e elevada qualidade. **LYNUS 112** para 1 ou 2 lâmpadas fluorescentes T5. **LYNUS 112-LINE**, opção para LINHAS CONTÍNUAS

Características

Corpo da luminária em chapa de aço com acabamento a epoxy branco RAL 9003.

Ópticas



PA-V2RF Sistema óptico fechado com reflectores longitudinais, transversais e reflector de fundo parabólicos em alumínio anodizado de alto brilho MIRO 4, permite um bom e uniforme controlo da luminância e alcança um excelente rendimento óptico.



PM-V2RF Sistema óptico fechado com reflectores longitudinais e transversais e reflector de fundo parabólicos em alumínio anodizado mate Miro5, permite uma boa e suave distribuição da luminância. Tem a característica de camuflar os reflexos incómodos originando um maior conforto visual.



OPAL Difusor opalino em policarbonato de elevada transmissão luminosa e alta resistência ao impacto.

LYNUS 112 /PA-V2RF

Código	W	Electrificação	P.TAB. €
8AF1284	1xT5 28	BEP	77,74
8AF1544	1xT5 54	BEP	77,74
8AF1354	1xT5 35	BEP	86,35
8AF1494	1xT5 49	BEP	86,35
8AF1804	1xT5 80	BEP	92,29
8AF2284	2xT5 28	BEP	83,98
8AF2544	2xT5 54	BEP	83,98
8AF2354	2xT5 35	BEP	88,73
8AF2494	2xT5 49	BEP	88,73
8AF2804	2xT5 80	BEP	97,34

LYNUS 112 /PM-V2RF

Código	W	Electrificação	P.TAB. €
8MF1284	1xT5 28	BEP	82,20
8MF1544	1xT5 54	BEP	82,20
8MF1354	1xT5 35	BEP	94,40
8MF1494	1xT5 49	BEP	94,40
8MF1804	1xT5 80	BEP	97,77
8MF2284	2xT5 28	BEP	84,57
8MF2544	2xT5 54	BEP	84,57
8MF2354	2xT5 35	BEP	90,51
8MF2494	2xT5 49	BEP	90,51
8MF2804	2xT5 80	BEP	98,23

LYNUS 112 /OPAL

Código	W	Electrificação	P.TAB. €
8OF1284	1xT5 28	BEP	75,36
8OF1544	1xT5 54	BEP	75,36
8OF1354	1xT5 35	BEP	78,96
8OF1494	1xT5 49	BEP	78,96
8OF1804	1xT5 80	BEP	82,33
8OF2284	2xT5 28	BEP	78,79
8OF2544	2xT5 54	BEP	78,79
8OF2354	2xT5 35	BEP	84,25
8OF2494	2xT5 49	BEP	84,25
8OF2804	2xT5 80	BEP	96,83

LUMINÁRIA DE ENCASTRAR ASSIMÉTRICA

ELECTRA-ASY

Descrição

Aparelho de montagem encastrada com distribuição assimétrica da luz, permite varrer paredes e iluminar "displays" numa determinada zona da sala com o mesmo tipo de luminária que a utilizada na iluminação geral.

Características

Corpo da luminária em chapa de aço com acabamento a epoxy branco em RAL 9003.

Ópticas



ASY /PA Reflector assimétrico em alumínio anodizado brilhante.



ELECTRA ASY T5 /PA

Código	W	Electrificação	P.TAB. €
864 1144	1xT5 14	BEP	50,12
864 1244	1xT5 24	BEP	50,12
864 1284	1xT5 28	BEP	44,92
864 1544	1xT5 54	BEP	44,92
8642144	2xT5 14	BEP	50,71
8642244	2xT5 24	BEP	50,71
8642284	2xT5 28	BEP	65,56
8642544	2xT5 54	BEP	65,56

ELECTRA ASY T8 /PA

Código	W	Electrificação	P.TAB. €
864200	1xT8 18	BFP	42,47
864204	1xT8 18	BEP	46,26
864202	1xT8 36	BFP	55,02
8642034	1xT8 36	BEP	59,62

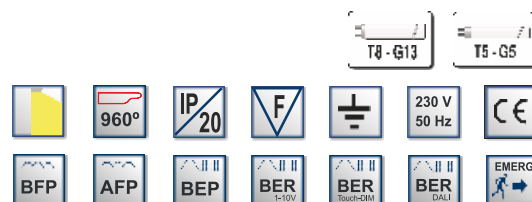

Dimensões

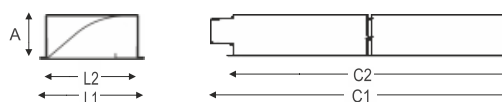

Modelos (W)	T5		T8	
	1-2x14 1-2x24	1-2x28 1-2x54	1x18	1x36
C1	620	1220	620	1220
C2	572	1172	622	1222
L1	220	220	220	220
L2	175	175	175	175
A	81	81	81	81
Furo	580x185	1180x185	580x185	1180x185

LUMINÁRIAS PARA AMBIENTES EXPLOSIVOS

KRATEX



Ex II 2 G Ex d IIB / IIC T6 Gb
II 2 D Ex tD IIIC T85 °C Db

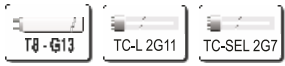

Dimensões

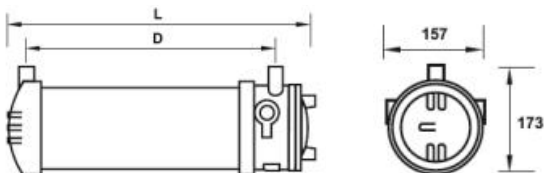

Luminária estanque IP66 com equipamento protegido por envolvente **antideflagrante**, destinada a ser utilizada em atmosferas potencialmente explosivas (**Zonas 1, 2, 21, 22**). **O uso correcto destas luminárias exige que se cumpram os requisitos próprios do local onde são instaladas.**

Descrição

Tubo difusor fabricado em vidro Boro Silicato 3.3.

Topos em liga de alumínio com acabamento a poliuretano na cor amarela (RAL 1003).

2 entradas roscadas (rosca 3/4" NPT).

Lâmpadas incluídas.

Funcionamento em qualquer posição.

Directiva: ATEX 94/9 CE, (**CONTROLO DO RISCO DE EXPLOÇÃO**)

Normas: EN-60079-0 / EN-60079-1 / EN-61241-0 / EN-61241 / EN-60598-13

KRATEX

Código	W	Electrif.	GRUPO / CLASSIFICAÇÃO	L mm	D mm	P.TAB. €
10078043	1xTC-SEL 11	BEP	IIC	485	396	686,16
10078044	1xTC-L 18	BEP	IIC	485	396	712,08
10039371	1xT8 18	BEP	IIB	740	646	722,70
10039372	1xT8 18	BEP	IIC	740	646	890,25
10039375	1xT8 36	BEP	IIB	1360	1256	884,83
10039376	1xT8 36	BEP	IIC	1360	1256	1107,04
10078045	1xTC-L 55	BEP	IIB	740	646	743,01
10078046	1xTC-L 55	BEP	IIC	740	646	907,98
10039379	1xT8 58	BEP	IIB	1650	1556	1222,96
10039373	2xT8 18	BEP	IIB	740	646	733,46
10039374	2xT8 18	BEP	IIC	740	646	901,55
10039377	2xT8 36	BEP	IIB	1350	1256	900,04
10039378	2xT8 36	BEP	IIC	1350	1256	1121,53
10039380	2xT8 58	BEP	IIB	1650	1556	1233,34

Preços NÃO INCLUEM BUCIN(S)

Acessórios KRATEX

Código	Descrição	P.TAB. €
10078101	SACO DE PARAFUSOS	11,31
10078102	SACO DE FIXAÇÕES OMEGA	36,78
10078103	BUCIM ATEX 3/4" NPT (cabo Ø17-19mm) INDISPENSÁVEL	26,13
10095411	KIT PORTÁVEL	256,92

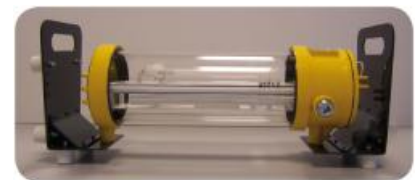

Luminária estanque IP66 especial para ser utilizada em locais onde exista uma atmosfera potencialmente explosiva (**Zonas 2, 22**). **O uso correcto destas luminárias exige que se cumpram os requisitos próprios do local onde são instaladas.**

Descrição

Corpo especial em políester reforçado a fibra de vidro, executado por compressão na cor amarela (RAL 1003).

Difusor translúcido de policarbonato injectado, com protecção U.V e alta resistência ao impacto, com desenho prismático no interior que garante uma óptima distribuição de luz.

Reflector em chapa de aço pré-lacada a branco de instalação e manutenção fácil.

Fechos antivândalo em aço inox.

Entrada de cabo Ø20.5mm.

SISTEMA LED

Modulo LED SAMSUNG

Mini-power LEDs, branco neutro 4000°K, RA>80

Vida útil 50,000h [L70]

Driver electrónico

Directiva: ATEX 94/9 CE, (**CONTROLO DO RISCO DE EXPLOSÃO**).

Normas: EN-60079-0 / EN-60079-1 / EN-60598-1.

ACQUEX LED

Código	Descrição	P.TAB. €
8X 12 1627	ACQUEX LED-M 1x0.6 20W/840 2100lm	169,32
8X 12 1628	ACQUEX LED-M 1x12 40W/840 4200lm	185,07
8X 12 1629	ACQUEX LED-M 1x15 56W/840 5800lm	214,32

Preços NÃO INCLUEM BUCIN(S)

ACQUEX T5

Código	Descrição	P.TAB. €
8X 107925	ACQUEX 2-118	120,57
8X 107931	ACQUEX 2-136	126,57
8X 107932	ACQUEX 2-158	132,57
8X 107935	ACQUEX 2-18	123,57
8X 107904	ACQUEX 236	129,57
8X 107938	ACQUEX 258	135,57

Preços NÃO INCLUEM BUCIN(S)

ACQUEX T8

Código	Descrição	P.TAB. €
8X 107923	ACQUEX 2-114	126,57
8X 107924	ACQUEX 2-124	126,57
8X 107926	ACQUEX 2-128	132,57
8X 107927	ACQUEX 2-154	132,57
8X 107928	ACQUEX 2-135	138,57
8X 107929	ACQUEX 2-149	138,57
8X 114866	ACQUEX 2-180	138,57
8X 107933	ACQUEX 214	129,57
8X 107934	ACQUEX 224	129,57
8X 107936	ACQUEX 228	135,57
8X 107937	ACQUEX 254	135,57
8X 108176	ACQUEX 235	141,57
8X 107930	ACQUEX 249	141,57

Preços NÃO INCLUEM BUCIN(S)

Acessórios ACQUEX

Código	Descrição	P.TAB. €
10116458	TAMPÃO ATEX M20 RAL9005IP68	9,00
10116833	BUCIM ATEX POLIAMIDA M20x15IP68	10,05
10116832	BUCIM ATEX LATÃO NIQUELADO M20x15IP66	12,45

Dimensões

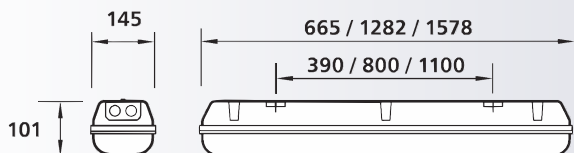

LUMINÁRIAS PARA AMBIENTES EXPLOSIVOS

ACQUEX



Ex II 3 G EX nA IIC T6 Gc
II 3 D EX t IIC T85°C Dc IP66

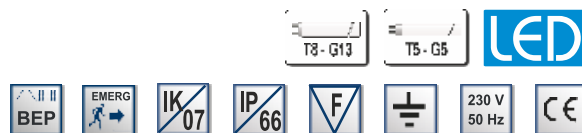

LUMINÁRIA ESTANQUE EM AÇO INOX NEPTUNO STEEL

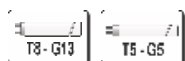

Dimensões

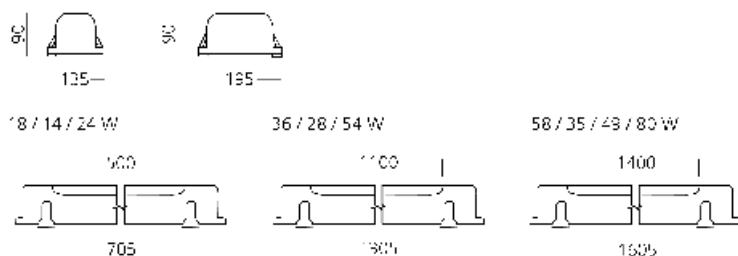

Descrição

Luminária estanque de larga duração com corpo em Aço Inox, muito recomendada em áreas corrosivas, com alta resistência a agentes químicos e acções mecânicas. Ideal para instalar em locais onde a resistência ao envelhecimento seja um dos principais requisitos. Locais críticos onde possam ocorrer impactos, meios ambientes agressivos, nomeadamente químicos, marítimos, câmaras frigoríficas, locais de altas temperaturas.

Características

Corpo da luminária, fechos e sistema de suspensão em aço, junta de estanqueidade larga e contínua, entrada de cabos através de buçins metálicos. Reflector em chapa de aço com acabamento a epoxy branco RAL 9003. Recuperador de fluxo simétrico ou assimétrico em alumínio brilhante anodizado (este a pedido).

Difusor em vidro temperado transparente ou fosco (este a pedido), com sistema de fixação ao corpo através de cabos de aço.

Fechos em aço com sistema de encravamento antivibração e antivândalo.

NEPTUNO STEEL /T5

Código	W	Electrificação	P.TAB. €
8S5114	1x14	BEP	119,70
8S5124	1x24	BEP	119,70
8S5128	1x28	BEP	152,04
8S5154	1x54	BEP	152,04
8S5135	1x35	BEP	186,65
8S5149	1x49	BEP	186,65
8S5180	1x80	BEP	191,27
8S5214	2x14	BEP	130,92
8S5224	2x24	BEP	130,92
8S5228	2x28	BEP	173,82
8S5254	2x54	BEP	173,82
8S5235	2x35	BEP	223,28
8S5249	2x49	BEP	223,28

NEPTUNO STEEL /T8

Código	W	Electrificação	P.TAB. €
8S8118	1xT8 18	BFP	99,26
8S81184	1xT8 18	BEP	112,44
8S8136	1xT8 36	BFP	133,19
8S81364	1xT8 36	BEP	151,38
8S8158	1xT8 58	BFP	163,14
8S81584	1xT8 58	BEP	182,36
8S8218	2xT8 18	BFP	107,95
8S82184	2xT8 18	BEP	122,01
8S8236	2xT8 36	BFP	158,36
8S82364	2xT8 36	BEP	173,16
8S8258	2xT8 58	BFP	199,37
8S82594	2xT8 58	BEP	215,69



Descrição

O modelo NEPTUNO permite uma luminária de duas lâmpadas lineares T5 utilizando o mesmo corpo da de uma lâmpada, convertendo-se assim numa das luminárias estancas de menor dimensão.

Características

Fabricada por injeção em policarbonato, corpo cinza com duas molas que suportam o reflector durante a instalação e a sua posterior suspensão para manutenção uma vez instalada.

Reflector em chapa de aço pré lacada a branco.

Difusor transparente em policarbonato, estabilizado aos raios U.V.. As formas prismáticas na parte interna foram criadas para obter uma melhor distribuição da luz.

Todos os componentes garantem IP66

Acessórios

A versão standard inclui fechos em policarbonato, podendo ser fornecidos a pedido em aço inox.

Inclui grampo de fixação ou suspensão em aço inox.



NEPTUNO

Código	W	Electrificação	P.TAB. €
8696203	1x14	BEP-ECO	33,60
8696204	1x14	BEP	35,52
8696213	1x24	BEP-ECO	33,60
8696214	1x24	BEP	35,52
8696224	1x28	BEP	42,45
8696254	1x54	BEP	42,45
8696234	1x35	BEP	46,71
8696244	1x49	BEP	46,71
8696264	1x80	BEP	50,46
8696274	2x14	BEP	41,52
8696284	2x28	BEP	49,23
8696314	2x54	BEP	49,23
8696294	2x35	BEP	54,84
8696304	2x49	BEP	54,84

Dimensões

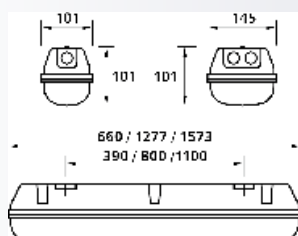

LUMINÁRIA ESTANQUE NEPTUNO



NEPTUNO MÓDULOS LED



Código	Descrição	Fluxo luminoso (se Ta=25°C) (lm)	Temperatura decor (K)	P. TAB. €
8NE103	NEPTUNO MÓDULO LED 1x10W	1470	3.000	63,83
8NE104		1590	4.000	63,83
8NE1203	NEPTUNO MÓDULO LED 1x20W	2.940	3.000	99,14
8NE1204		3.180	4.000	99,14
8NE1253	NEPTUNO MÓDULO LED 1x25W	3.675	3.000	111,35
8NE1254		3.975	4.000	111,35
8NE2133	NEPTUNO MÓDULO LED 2x13W	3.000	3.000	81,16
8NE2134		3.280	4.000	81,16
8NE2263	NEPTUNO MÓDULO LED 2x26W	6.000	3.000	119,45
8NE2264		6.560	4.000	119,45
8NE2323	NEPTUNO MÓDULO LED 2x32W	7.500	3.000	133,54
8NE2324		8.200	4.000	133,54

LUMINÁRIA ESTANQUE

SE



SE 2X



Descrição

Luminária saliente estanque com difusor para lâmpadas retilíneas T8.

Características

Corpo em políester reforçado a fibra de vidro, indeformável mesmo em elevadas temperaturas, com junta perimetral em poliuretano que garante uma estanqueidade duradoura. Protegido contra os raios U.V.

Reflector em chapa pré-lacada a branco de instalação e manutenção fácil.

SE com difusor em metacrilato e fechos em policarbonato.

SE/I com difusor em metacrilato e fechos em inox.

SE/DP com difusor em policarbonato e fechos em policarbonato.

SE/DPI com difusor em policarbonato e fechos em inox.



SE/I
SE/DPI
Versões com fechos inox

Dimensões

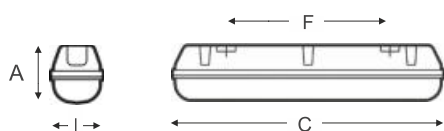

Modelos (W)	T8					
	1x18	1x36	1x58	2x18	2x36	2x58
C	666	1276	1576	666	1276	1576
L	100	100	100	170	170	170
A	108	108	108	108	108	108
F	230	836	1136	230	836	1136

SE			
Código	W	Electrificação	P.TAB. €
839701	1x18	BFP	22,94
8397013	1x18	BEP	28,30
839728	1x36	BFP	29,85
8397284	1x36	BEP	36,03
839744	1x58	BFP	34,83
8397444	1x58	BEP	39,40
848530	2x18	BFP	27,55
8485304	2x18	BEP	35,50
839787	2x36	BFP	33,90
8397874	2x36	BEP	43,90
839809	2x58	BFP	40,90
8398094	2x58	BEP	47,05

SE / I			
Código	W	Electrificação	P.TAB. €
819701	1x18	BFP	27,88
8197013	1x18	BEP	39,05
819728	1x36	BFP	36,74
8197284	1x36	BEP	44,50
819744	1x58	BFP	42,44
8197444	1x58	BEP	49,62
818530	2x18	BFP	32,47
8185304	2x18	BEP	41,66
819787	2x36	BFP	40,50
8197874	2x36	BEP	50,48
819809	2x58	BFP	49,14
8198094	2x58	BEP	57,25

SE / DP			
Código	W	Electrificação	P.TAB. €
844969	1x18	BFP	24,55
8449693	1x18	BEP	30,28
844985	1x36	BFP	31,94
8449854	1x36	BEP	38,55
845000	1x58	BFP	37,27
8450004	1x58	BEP	42,16
845027	2x18	BFP	29,50
8450274	2x18	BEP	37,99
845060	2x36	BFP	36,27
8450604	2x36	BEP	46,97
838446	2x58	BFP	43,76
8384464	2x58	BEP	50,35

SE / DPI			
Código	W	Electrificação	P.TAB. €
814969	1x18	BFP	26,26
8149693	1x18	BEP	32,40
814985	1x36	BFP	34,18
8149854	1x36	BEP	41,25
815000	1x58	BFP	39,88
8150004	1x58	BEP	45,11
815027	2x18	BFP	31,56
8150274	2x18	BEP	40,65
8150604	2x36	BFP	38,80
8150604	2x36	BEP	50,26
818446	2x58	BFP	46,83
8184464	2x58	BEP	53,88

Descrição

AZNT é no mercado a luminária estanque líder em eficiência e robustez. Os prismas lenticulares da superfície interna do difusor em policarbonato transparente, foram estudados por forma a conseguirem a melhor distribuição do fluxo luminoso. As melhores prestações da ZNT permitem instalar um menor número de luminárias (até 20%) comparativamente com outros aparelhos no mercado, permitindo uma poupança de custos a nível energético e de manutenção. Versões com lâmpadas fluorescentes compactas, que garantem aproximadamente uma vida média de 16.000 horas que acaba por ser quase o dobro da vida média de uma lâmpada de iodetos metálicos.

Características

Estanque com o corpo em policarbonato de alta qualidade e difusor em policarbonato transparente estabilizado aos raios U.V.
Versão standard com reflector dispersivo em chapa de aço pré lacada.
Grau de auto extinção 850°C, resistência ao impacto superior a 20J. Para garantir uma protecção total antivândalo a luminária está equipada com fechos em aço inox accionáveis exclusivamente com recurso a uma ferramenta.

LUMINÁRIA ESTANQUE DE ALTA EFICIÊNCIA

ZNT



ZNT		Módulos LED			
Código	Potência W	Saída de luz (Ta=25°C)	Temp. Cór K	Balastro ECG	P.TAB. €
8ZT2263	2x26	6000lm	3000	Fixo BEP	150,59
8ZT2264	2x26	6560lm	4000	Regulável DALI	150,59
8ZT2323	2x32	7500lm	3000	Fixo BEP	175,73
8ZT2324	2x32	8200lm	4000	Regulável DALI	175,73

Óptica Opcional



LA Reflector de fundo intensivo em alumínio anodizado brilhante, proporciona um bom controlo de luz e um elevado rendimento luminoso

ZNT

Código	W	Electrificação	P.TAB. €
GW80193	2xTC-L55	BEP	121,00
GW80194	2xTC-L80	BEP	164,00
GW80195	4xTC-L55	BEP	229,00

Acessório

Código	Descrição	P.TAB. €
GW80547	REFLECTOR INTENSIVO2xTC-L55/80W	19,30
GW80548	REFLECTOR INTENSIVO4xTC-L55W	23,20

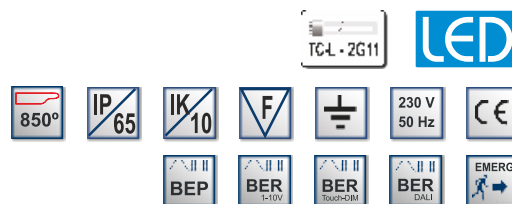

Eficiência e Duração

Versão	Fluxo	Vida Média	Equivalência Iodetos Metálicos
2x55 W	9600 lm	16000 Horas <i>O dobro do que garantem as de Iodetos Metálicos</i>	100 W
2x80 W	12000 lm		150 W
4x55 W	19200 lm		250 W

Modelos

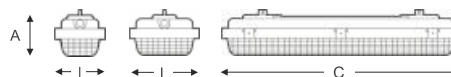

Modelos (W)	TC-L		Módulos LED	
	2x55 / 80	4x55	2x26	2x32
Dimensões (mm)				
C	1290	1290	1290	1590
L	135	195	195	195
A	112	112	112	112



LUMINÁRIS ESTANQUE

LINEA T8

LINEA/T8 1X



LINEA/T8 2X



Dimensões

Modelos (W)	T8					
	1x18	1x36	1x58	2x18	2x36	2x58
Dimensões (mm)						
C	660	1270	1570	660	1270	1570
L	86	86	86	136	136	136
A	90	90	90	90	90	90
Fixação (mm)	500	1050	1350	500	1050	1350

Descrição

Luminária saliente estanque com difusor para lâmpadas rectilíneas T8.

Características

Corpo em ABS reforçado, protegido contra os raios U.V.
 Reflector em chapa pré-lacada a branco de instalação e manutenção fácil.
 Difusor em poliestireno transparente, estabilizado aos raios U.V. com prismas longitudinais de alta eficácia luminosa dada a sua grande transparência e fina estrutura interna. Fosco nos topos para melhor dissimulação dos suportes.

Acessórios



- Aversão standard inclui:*
- ✓ Fechos em policarbonato.
 - ✓ Parafusos com anilha de borracha para aplicação directa ao tecto.
 - ✓ Abraçadeiras para suspensão.
 - ✓ Bucins estanques M18x1,5 (PG11).



- Acessórios extra, a pedido:*
- ✓ Fechos em aço inox.
 - ✓ Difusores em Policarbonato.

LINEA /T8			
Código	W	Electrificação	P.TAB. €
829701	1xT8 18	BFP	20,79
8297013	1xT8 18	BEP	31,68
829728	1xT8 36	BFP	25,73
8297284	1xT8 36	BEP	38,64
829744	1xT8 58	BFP	32,40
8297444	1xT8 58	BEP	44,01
828530	2xT8 18	BFP	26,09
8285304	2xT8 18	BEP	38,94
829787	2xT8 36	BFP	35,40
8297874	2xT8 36	BEP	45,12
829809	2xT8 58	BFP	46,36
8298094	2xT8 58	BEP	52,98

LUMINÁRIA ESTANQUE COMPACTA LINEA T5

Descrição

Luminária estanque com difusor ultra compacta para lâmpadas fluorescentes lineares T5. O menor diâmetro das lâmpadas T5 (40% menos que as T8) originou uma economia de escala que se reflectiu não só a nível de menos matéria prima devido a um menor diâmetro (16mm), mas também a um design agradável, ultra compacto e com grande eficiência luminica.

Características

Corpo em ABS com excelentes características mecânicas.
Reflector em chapa de aço pré lacada a branco, de instalação e manutenção fácil.
Difusor em policarbonato, estabilizado aos raios U.V. com prismas longitudinais de grande estabilidade mecânica e alta resistência à torção, de alta eficácia luminosa dada a sua grande transparência e fina estrutura interna.
Todos os componentes garantem um IP65

Acessórios



A versão standard inclui:

- ✓ Fechos em aço inox
- ✓ Parafusos com anilha de borracha para aplicação directa ao tecto
- ✓ Abraçadeiras para suspensão
- ✓ Bucins estanques M18x1,5 (PG11)

LINEA /T5

Código	W	Electrificação	EcoREEEP.TAB. €
8696323	1x14	BEP-ECO	33,60
8696324	1x14	BEP	35,52
8696333	1x24	BEP-ECO	33,60
8696334	1x24	BEP	35,52
8696344	1x28	BEP	42,45
8696374	1x54	BEP	42,45
8696354	1x35	BEP	46,71
8696364	1x49	BEP	46,71
8696384	1x80	BEP	50,46
8696394	2x14	BEP	41,52
8696404	2x28	BEP	49,23
8696434	2x54	BEP	49,23
8696444	2x35	BEP	54,84
8696424	2x49	BEP	54,84



linea



Dimensões

Modelos (W)	T5						
	1x14/24	1x28/54	1x35/49/80	2x14	2x28/54	2x35/49	
Fixação Dimensões (mm)	C	610	1210	1510	610	1210	1510
	L	60	60	60	100	100	100
	A	74	74	74	74	74	74
	F	472	860	1160	472	860	1160
Nº dos fechos		6	10	12	6	10	12

LUMINÁRIAS SALIENTES COM DIFUSOR SPT



Dimensões

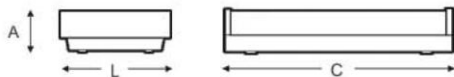

Modelos (W)	T8					
	1x18	1x36	1x58	2x18	2x36	2x58
Dimensões (mm)						
C	655	1265	1565	655	1265	1565
L	90	90	90	180	180	180
A	90	90	90	60	60	60

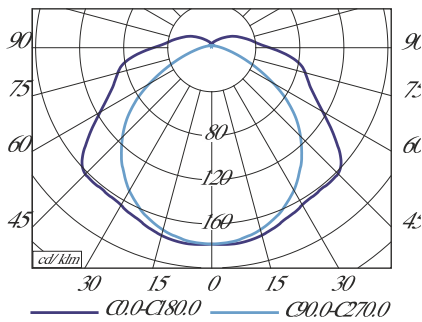

Descrição

Luminária de montagem saliente com difusor para lâmpadas fluorescentes T8.

Características

Base em chapa de aço com tratamento anticorrosão, revestida a epoxy-poliéster de cor branca e topos em polistireno de elevada resistência fixos à base através de molas de arame de aço que lhes conferem a mobilidade necessária para a manipulação do difusor.

Difusor extrudado em polistireno transparente de elevada resistência estriado lateralmente e prismático na parte inferior.

SPT

Código	W	Electrificação	C mm	P.TAB. €
845118	1xT8 18	BFP	655	28,40
8451184	1xT8 18	BEP	655	28,40
845136	1xT8 36	BFP	1265	33,00
8451364	1xT8 36	BEP	1265	33,00
845158	1xT8 58	BFP	1565	45,40
8451584	1xT8 58	BEP	1565	45,40
845218	2xT8 18	BFP	655	30,40
8452184	2xT8 18	BEP	655	30,40
845236	2xT8 36	BFP	1265	45,00
8452364	2xT8 36	BEP	1265	45,00
845258	2xT8 58	BFP	1565	55,00
8452584	2xT8 58	BEP	1565	55,00

ATENA

Descrição

Luminárias de montagem saliente com difusor e topos brancos em poliestireno estabilizados aos raios U.V..

ATENA difusor opalino.

EUROPA difusor translúcido.

Características

Corpo da luminária em chapa de aço com acabamento a epoxy branco em RAL 9003.



ATENA				
Código	W	Electrificação	C mm	P.TAB. €
869601	2xT8 18	BFP	630	31,85
8696014	2xT8 18	BEP	630	40,59
869604	2xT8 36	BFP	1255	46,60
8696044	2xT8 36	BEP	1255	52,68
869607	2xT8 58	BFP	1540	64,15
8696074	2xT8 58	BEP	1540	61,70

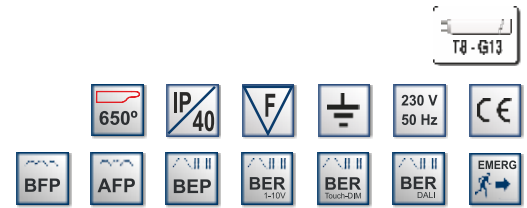

EUROPA



EUROPA				
Código	W	Electrificação	C mm	P.TAB. €
869609	2xT8 18	BFP	630	41,60
8696094	2xT8 18	BEP	630	44,18
869611	2xT8 36	BFP	1255	45,50
8696114	2xT8 36	BEP	1255	51,50
869613	2xT8 58	BFP	1540	63,05
8696124	2xT8 58	BEP	1540	60,51

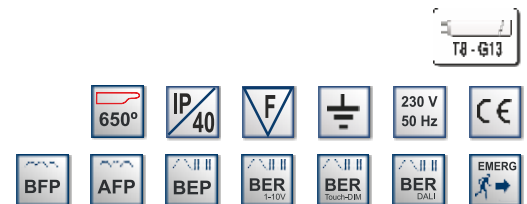

Dimensões



LUMINÁRIAS SALIENTES COM DIFUSOR

LOTUS



Dimensões



DELLOS



1UN001



Dimensões

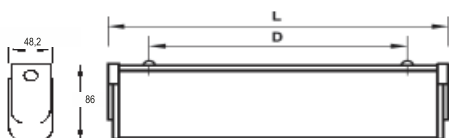

Descrição

Luminária de montagem saliente com difusor para lâmpadas fluorescentes T5.

Características

Corpo da luminária em chapa de aço com acabamento a epoxy branco em RAL9003.

Difusor em policarbonato opalino estabilizado aos raios U.V.

Topos brancos em policarbonato estabilizados aos raios U.V.

LOTUS

Código	W	Electrificação	L mm	Y mm	P.TAB. €
8780014	1x14	BEP	594	400	47,61
8780024	1x24	BEP	594	400	47,61
8780034	1x28	BEP	1194	1000	58,30
8780044	1x54	BEP	1194	1000	58,30
8780054	1x35	BEP	1494	1300	68,24
8780064	1x49	BEP	1494	1300	68,24
8780074	1x80	BEP	1494	1300	72,69
8780084	2x14	BEP	594	400	50,85
8780094	2x28	BEP	1194	1000	62,00
8780104	2x35	BEP	1494	1300	71,80
8780114	2x49	BEP	1494	1300	71,80

Descrição

Luminária de montagem saliente com difusor para lâmpadas fluorescentes T5.

Características

Corpo em chapa de aço polido com 0,5mm espessura, pintada electrostaticamente a epoxy polyester na cor branca RAL 9003.

Difusor em policarbonato com protecção U.V.

Topos em policarbonato na cor branca, com protecção U.V.

DELLOS

Código	W	Electrificação	L mm	D mm	P.TAB. €
8421143	1x14	BEP-ECO	579	466	25,24
842114	1x14	BEP	579	466	28,89
8421243	1x24	BEP-ECO	579	466	25,24
842124	1x24	BEP	579	466	28,89
842128	1x28	BEP	1179	1066	35,27
842154	1x54	BEP	1179	1066	35,27
842135	1x35	BEP	1479	1120	37,70
842149	1x49	BEP	1479	1120	37,70
842180	1x80	BEP	1479	1120	39,91

1UN001 UNIÃO P / DELLOS EM LINHA CONTÍNUA

1,62



LUMINÁRIAS SALIENTES COM DIFUSOR

GLAUCO IP65



Descrição

Construção

Base em policarbonato auto-extinguível com junta perimetral em poliuretano que garante um IP65 e difusor opalino em PMMA, estabilizado aos raios UV.

O difusor é fixo à base electrificada por encaixe à pressão.

Componentes eléctricos

- balastos electrónicos BEP 220-240V –Classe energética EEI=A2 (versões standard).
- cablagem em fio de cobre rígido de 0,5 mm² de secção com isolamento em PVC (protecção térmica de 90°).
- placa de junção com 3 bornes que permite ligar condutores com a secção max. de 2,5 mm².

Outros componentes

- lâmpadas fluorescentes compactas TC-L e TC-SEL (a fornecer separadamente sob pedido).
- tampões de borracha.

GLAUCO

Código	W	Electrificação	P.TAB. €
8652114	2xTC-S 11	BEP	71,22
8652184	2xTC-L 18	BEP	71,22

Dimensões

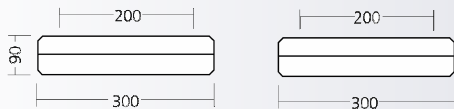

Descrição

Luminária decorativa redonda. Base branca e difusor opalino em policarbonato auto-extinguível e estabilizado aos raios U.V. Difusor suportado por fechos integrados na base.

PARIS

Código	W	Electrif.	P.TAB. €
869615	2xTC-S 9	BFP	30,80
869616	1xT-R 22	BFP	21,93
869617	1xT-R 32	BFP	29,96

Dimensões

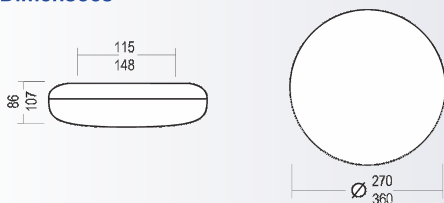

PARIS



LUMINÁRIA TIPO INDUSTRIAL

ISN- IS40



ISN 1x



IS40 /LA 1x

Modelos

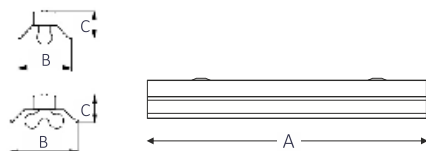

Modelos (W)	1x18	1x36	1x58	2x18	2x36	2x58
A	623	1233	1533	623	1233	1533
B	171	171	171	219	219	219
C	80	80	80	80	80	80

Descrição

Luminária saliente tipo industrial para uma ou duas lâmpadas fluorescentes rectilíneas T8.
Com reflectores simétrico de montagem rápida.

Características

Base e reflector em chapa de aço lacada a branco.
ISN com suportes normais IP20.
IS40 com suportes protegidos IP40.

Acessórios

Base e reflector em chapa de aço lacada a branco.
IS... reflector simétrico lacado a branco.
IS.../LA com reflector simétrico em alumínio brilhante anodizado.

ISN			
Código	W	Electrif.	P.TAB. €
837741	1xT8 36	BFP	25,14
837744	1xT8 36	BEP	31,37
837784	1xT8 58	BFP	30,75
8377844	1xT8 58	BEP	36,62
837920	2xT8 36	BFP	25,97
8379204	2xT8 36	BEP	28,82
837962	2xT8 58	BFP	38,97
8379624	2xT8 58	BEP	40,27

IS40			
Código	W	Electrif.	P.TAB. €
837288	1xT8 36	BFP	28,04
8372884	1xT8 36	BEP	34,12
837326	1xT8 58	BFP	33,66
8373264	1xT8 58	BEP	39,37
837482	2xT8 36	BFP	29,07
8374824	2xT8 36	BEP	31,75
837520	2xT8 58	BFP	42,02
8375204	2xT8 58	BEP	43,01

ISN /LA			
Código	W	Electrif.	P.TAB. €
838058	1xT8 36	BFP	27,14
8380584	1xT8 36	BEP	33,98
838060	1xT8 58	BFP	32,06
8380604	1xT8 58	BEP	38,47
838067	2xT8 36	BFP	36,32
8380674	2xT8 36	BEP	39,65
838069	2xT8 58	BFP	44,51
8380694	2xT8 58	BEP	45,97

IS40 /LA			
Código	W	Electrif.	P.TAB. €
837613	1xT8 36	BFP	30,34
8376134	1xT8 36	BEP	37,01
837615	1xT8 58	BFP	35,25
8376154	1xT8 58	BEP	41,49
837621	2xT8 36	BFP	39,73
8376214	2xT8 36	BEP	42,87
837623	2xT8 58	BFP	47,86
8376234	2xT8 58	BEP	49,08

LUMINÁRIA PARA SANCAS LINHA CONTÍNUA LN SWAT

Descrição

Sistema de iluminação em linha contínua para lâmpadas lineares T5, especialmente concebida para utilização em SANCAS de luz indirecta, proporcionando ambientes muito agradáveis de excelente conforto visual. Com a sobreposição dos topos das lâmpadas (SWAT) possibilita a criação de uma iluminação homogénea, sem sombras ao longo de toda a linha.

Características

Corpo em chapa de aço com revestimento a epoxy de cor branca RAL 9003.

LN SWAT T5

Código	W	Electrificação	P.TAB. €
8SW114	1xT5 14	BEP	44,77
8SW1145	1xT5 14 /24	BER 1-10V	75,77
8SW1147	1xT5 14 /24	BER Touch&DALI	78,95
8SW124	1xT5 24	BEP	44,77
8SW121	1xT5 21	BEP	52,20
8SW1215	1xT5 21/39	BER 1-10V	82,80
8SW1217	1xT5 21/39	BER Touch&DALI	85,97
8SW139	1xT5 39	BEP	52,20
8SW128	1xT5 28	BEP	55,47
8SW1285	1xT5 28/54	BER 1-10V	85,67
8SW1287	1xT5 28/54	BER Touch&DALI	88,85
8SW154	1xT5 54	BEP	55,47
8SW135	1xT5 35	BEP	54,28
8SW1355	1xT5 35/49/80	BER 1-10V	85,22
8SW1357	1xT5 35/49/80	BER Touch&DALI	88,40
8SW149	1xT5 49	BEP	54,28
8SW180	1xT5 80	BEP	56,65

Acessórios

Código	Descrição	P.TAB. €
1SW000	TOPO P/ LN SWAT (2 PÇS)	4,60
1SW001	UNIÃO P/ LN SWAT	1,96

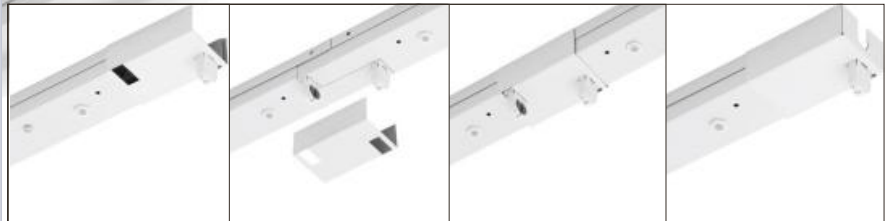

UNIÃO

TOPO

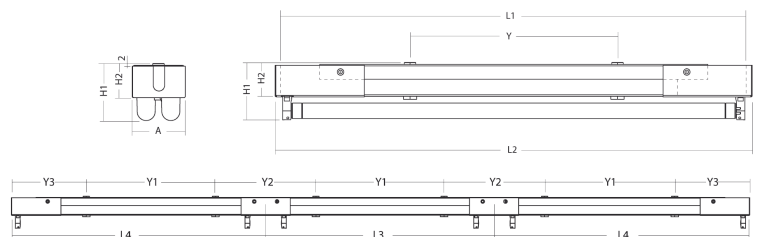

Modelos (W)	T5			
	1x14/24	1x21/39	1x28/54	1x35/49/80
A	56	56	56	56
L1	573	873	1173	1473
L2	583	883	1183	1483
L3	490	790	1090	1390
L4	537	837	1137	1437
H1	60	60	60	60
H2	36	36	36	36
Y1	300	600	900	1200
Y2	190	190	190	190
Y3	142	142	142	142

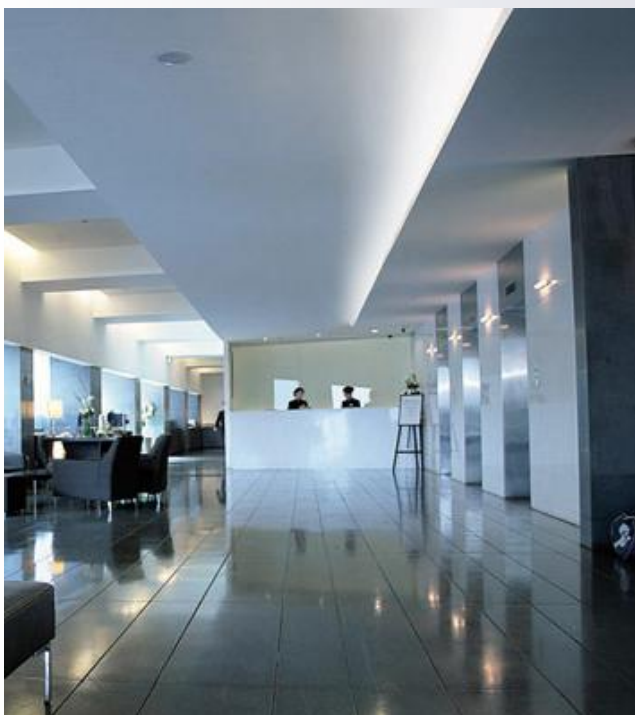

LUMINÁRIA TIPO RÉGUA

LN- LN40

LN T8 1x



Dimensões

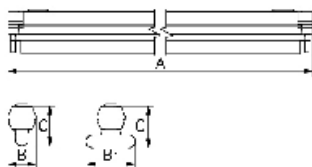

Modelos (W)	1x 18	1x 36	1x 58	2x 18	2x 36	2x 58
A	620	1230	1530	620	1230	1530
B	55	55	55	100	100	100
C	85	85	85	85	85	85

Descrição

Luminária tipo régua para uma ou duas lâmpadas fluorescentes

Características

Corpo constituído por duas peças em chapa de aço lacada a branco.

LN com suportes normais.

LN40 com suportes protegidos IP40.

LN / T8			
Código	W	Electrificação	P.TAB. €
838888	1xT8 18	BFP	12,30
8388884	1xT8 18	BEP	18,48
8388885	1xT8 18	BER 1-10V	46,45
8388886	1xT8 18	BER Touch DIM	44,40
8388887	1xT8 18	BER Touch&DALI	56,13
838942	1xT8 36	BFP	15,12
8389424	1xT8 36	BEP	21,30
8389425	1xT8 36	BER 1-10V	47,27
8389426	1xT8 36	BER Touch DIM	47,22
8389427	1xT8 36	BER Touch&DALI	58,95
838969	1xT8 58	BFP	19,45
8389694	1xT8 58	BEP	25,22
8389695	1xT8 58	BER 1-10V	52,02
8389696	1xT8 58	BER Touch DIM	49,97
8389697	1xT8 58	BER Touch&DALI	61,70
839825	2xT8 18	BFP	14,44
8398254	2xT8 18	BEP	21,00
8398255	2xT8 18	BER 1-10V	53,22
8398256	2xT8 18	BER Touch DIM	48,22
8398257	2xT8 18	BER Touch&DALI	62,55
839060	2xT8 36	BFP	20,54
8390604	2xT8 36	BEP	23,62
8390605	2xT8 36	BER 1-10V	55,85
8390606	2xT8 36	BER Touch DIM	50,85
8390607	2xT8 36	BER Touch&DALI	65,17
839086	2xT8 58	BFP	26,55
8390864	2xT8 58	BEP	28,32
8390865	2xT8 58	BER 1-10V	59,10
8390866	2xT8 58	BER Touch DIM	54,10
8390867	2xT8 58	BER Touch&DALI	68,42

LN40 T8			
Código	W	Electrif.	P.TAB. €
835625	1xT8 18	BFP	14,44
8356253	1xT8 18	BEP-ECO	20,33
835668	1xT8 36	BFP	17,31
8356764	1xT8 36	BEP	23,80
835684	1xT8 58	BFP	21,59
8356924	1xT8 58	BEP	26,55
835722	2xT8 18	BFP	20,11
8357304	2xT8 18	BEP	26,07
835781	2xT8 36	BFP	26,16
8357904	2xT8 36	BEP	29,10
835803	2xT8 58	BFP	32,28
8358114	2xT8 58	BEP	33,95

Descrição

Luminária tipo régua para uma ou duas lâmpadas fluorescentes lineares T5.

LN / T5

Código	W	Electrificação	P.TAB. €
841143	1xT5 14	BEP - ECO	21,35
841144	1xT5 14	BEP	23,08
841145	1xT5 14 /24	BER 1-10V	46,90
841146	1xT5 14 /24	BER Touch DIM	48,00
841147	1xT5 14 /24	BER Touch&DALI	50,08
8411243	1xT5 24	BEP - ECO	21,35
841124	1xT5 24	BEP	23,08
841123	1xT5 21	BEP - ECO	22,70
841121	1xT5 21	BEP	24,43
8411215	1xT5 21/39	BER 1-10V	48,15
8411216	1xT5 21/39	BER Touch DIM	49,25
8411217	1xT5 21/39	BER Touch&DALI	51,33
841139	1xT5 39	BEP	24,43
841128	1xT5 28	BEP	25,32
8411285	1xT5 28 /54	BER 1-10V	49,40
8411286	1xT5 28 /54	BER Touch DIM	50,50
8411287	1xT5 28 /54	BER Touch&DALI	52,57
841154	1xT5 54	BEP	25,74
841135	1xT5 35	BEP	27,74
8411355	1xT5 35 /49 /80	BER 1-10V	51,25
8411356	1xT5 35 /49 /80	BER Touch DIM	52,35
8411357	1xT5 35 /49 /80	BER Touch&DALI	54,42
841149	1xT5 49	BEP	27,74
841180	1xT5 80	BEP	31,11
841214	2xT5 14	BEP	26,31
8412145	2xT5 14 /24	BER 1-10V	51,65
8412146	2xT5 14 /24	BER Touch DIM	52,47
8412147	2xT5 14 /24	BER Touch&DALI	53,77
841224	2xT5 24	BEP	26,31
841221	2xT5 21	BEP	27,90
8412215	2xT5 21/39	BER 1-10V	53,12
8412216	2xT5 21/39	BER Touch DIM	53,95
8412217	2xT5 21/39	BER Touch&DALI	55,25
841239	2xT5 39	BEP	27,90
841228	2xT5 28	BEP	28,92
8412285	2xT5 28 /54	BER 1-10V	54,07
8412286	2xT5 28 /54	BER Touch DIM	54,90
8412287	2xT5 28 /54	BER Touch&DALI	56,20
841254	2xT5 54	BEP	28,92
841235	2xT5 35	BEP	31,03
8412355	2xT5 35 /49	BER 1-10V	56,02
8412356	2xT5 35 /49	BER Touch DIM	56,85
8412357	2xT5 35 /49	BER Touch&DALI	58,15
8412805	2xT5 35 /49 /80	BER 1-10V	58,15
8412807	2xT5 35 /49 /80	BER Touch&DALI	60,27
841249	2xT5 49	BEP	31,03
841280	2xT5 80	BEP	41,78



Características

Corpo constituído por duas peças em chapa de aço lacada a branco. LN com suportes normais.

LN40 com suportes protegidos IP40 (sob-consulta).

LN RCL para fila contínua, com 200 mm de cabo em ambos os topos e conectores de encaixe rápido com 3 ou 5 pólos.

De rápida instalação e com a possibilidade de sobrepor os topos para uma maior uniformidade de luz e sem zonas de sombra (sob-consulta).

LN RCL/T5 1x



Dimensões

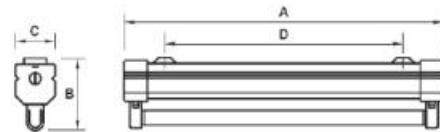

LN / T5 Modelos (W)	1x14/24				1x21/39				1x28/54				1x35/49/80				
	A	B	C	D	A	B	C	D	A	B	C	D	A	B	C	D	
Dimensões (mm)	A	572	872	1172	1472	572	872	1172	1472	572	872	1172	1472	572	872	1172	1472
	B	83	83	83	83	83	83	83	83	83	83	83	83	83	83	83	83
	C	40,5	40,5	40,5	40,5	40,5	40,5	40,5	40,5	40,5	40,5	40,5	40,5	40,5	40,5	40,5	40,5
	D	466	766	1066	1120	466	766	1066	1120	466	766	1066	1120	466	766	1066	1120
Dimensões (mm)	A	572	872	1172	1472	572	872	1172	1472	572	872	1172	1472	572	872	1172	1472
	B	83	83	83	83	83	83	83	83	83	83	83	83	83	83	83	83
	C	67	67	67	67	67	67	67	67	67	67	67	67	67	67	67	67
	D	466	766	1066	1120	466	766	1066	1120	466	766	1066	1120	466	766	1066	1120

LN RCL / T5

Código	W	Electrificação	P.TAB. €
8CC114	1xT5 14	BEP	32,86
8CC124	1xT5 24	BEP	32,86
8CC1145	1xT5 14/24	BER 1-10V	60,58
8CC1147	1xT5 14/24	BER Touch&DALI	63,75
8CC121	1xT5 21	BEP	34,69
8CC139	1xT5 39	BEP	34,69
8CC1215	1xT5 21/39	BER 1-10V	62,65
8CC1217	1xT5 21/39	BER Touch&DALI	65,83
8CC128	1xT5 28	BEP	36,48
8CC154	1xT5 54	BEP	36,48
8CC1285	1xT5 28/54	BER 1-10V	64,75
8CC1287	1xT5 28/54	BER Touch&DALI	67,92
8CC135	1xT5 35	BEP	39,37
8CC149	1xT5 49	BEP	39,37
8CC180	1xT5 80	BEP	42,75
8CC1355	1xT5 35/49/80	BER 1-10V	68,00
8CC1357	1xT5 35/49/80	BER Touch&DALI	71,17

LUMINÁRIAS ESTANQUE TIPO RÉGUA SEV

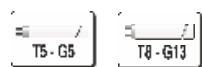

Acessórios



LB Reflector simétrico para uma ou duas lâmpadas em chapa de aço lacada a branco RAL9003.

Dimensões

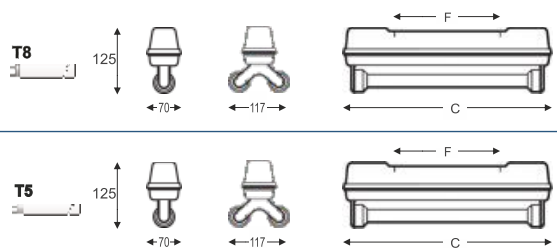

Modelos (W)							
	18	36	58	14/24	28/54	35/49/80	
Dimensões (mm)	C	663	1273	1573	623	1223	1523
	F	280	890	1190	240	840	1140

Descrição

Luminária tipo régua estanque IP65 para uma ou duas lâmpadas fluorescentes lineares T5 ou T8.

Características

Corpo constituído por duas peças em políester reforçado a fibra de vidro, indeformáveis inclusive a altas temperaturas com junta em poliuretano. Todos os componentes garantem um IP65.

Classe II pelo que não necessita de ligação à terra.

SEV, versão com lâmpada(s) à vista para locais onde não seja necessária a sua protecção mecânica.



TP versão com tubo de protecção para a(s) lâmpada(s), Ø40mm em policarbonato. Para locais onde seja exigido um nível mais elevado de protecção contra impactos mecânicos.

SEV T5			
Código	W	Electrificação	P.TAB. €
8701144	1x14	BEP	35,54
8701244	1x24	BEP	35,54
8701284	1x28	BEP	37,81
8701544	1x54	BEP	37,81
8701354	1x35	BEP	39,91
8701494	1x49	BEP	39,91
8701804	1x80	BEP	43,29
8702144	2x14	BEP	41,72
8702284	2x28	BEP	44,21
8702544	2x54	BEP	44,21
8702354	2x35	BEP	46,47
8702494	2x49	BEP	46,47

SEV T8			
Código	W	Electrificação	P.TAB. €
837245	1xT8 18	BFP	18,26
8372453	1xT8 18	BEP	27,93
837261	1xT8 36	BFP	20,94
8372614	1xT8 36	BEP	32,22
839981	1xT8 58	BFP	23,92
8399814	1xT8 58	BEP	25,58
837883	2xT8 18	BFP	20,28
8378834	2xT8 18	BEP	31,41
838080	2xT8 36	BFP	26,63
8380804	2xT8 36	BEP	34,68
839230	2xT8 58	BFP	31,36
8392304	2xT8 58	BEP	27,93

SEV T8 /TP			
Código	W	Electrificação	P.TAB. €
837246	1xT8 18	BFP	26,65
8372463	1xT8 18	BEP	37,02
837262	1xT8 36	BFP	31,24
8372624	1xT8 36	BEP	43,37
839982	1xT8 58	BFP	35,14
8399824	1xT8 58	BEP	37,75
837884	2xT8 18	BFP	33,63
8378844	2xT8 18	BEP	45,29
838081	2xT8 36	BFP	43,29
8380814	2xT8 36	BEP	52,47
839231	2xT8 58	BFP	49,88
8392314	2xT8 58	BEP	48,01

Acessórios			
Código	W		P.TAB. €
1SEVLB18	REFLECTOR LB	T8 18W	9,45
1SEVLB36	REFLECTOR LB	T8 36W	11,21
1SEVLB58	REFLECTOR LB	T8 58W	13,91
1SEVLB14	REFLECTOR LB	T5 14/24	10,80
1SEVLB28	REFLECTOR LB	T5 28/54	12,56
1SEVLB35	REFLECTOR LB	T5 35/49/80	15,26

ELECTRICOL

Ligações de Confiança



Iluminação de Emergência

Tabela de Preços
2018

ILUMINAÇÃO DE EMERGÊNCIA SALIENTE EMX8 LED

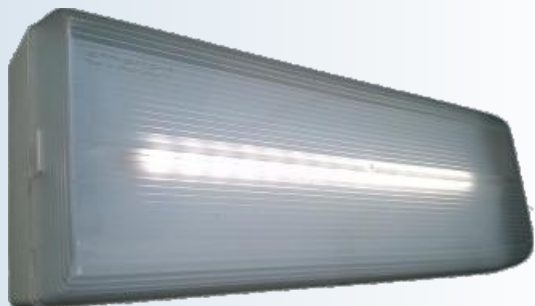

Descrição

Bloco autónomo SALIENTE

- ✓ Corpo em material plástico
- ✓ Funcionamento Permanente (normal+emergência)
- ✓ Funcionamento não Permanente (só emergência)
- ✓ Entrada para telecomando
- ✓ Tempo de recarga 18 horas
- ✓ Temperatura Ambiente Máx. +35°C
- ✓ T(a) recomenda +5...+25°C
- ✓ Baterias NiCad de alta temperatura
- ✓ Peso 756g
- ✓ Protecção contra descarga excessiva da bateria
- ✓ De acordo com a norma EN 60598-2
- ✓ Dimensões (mm): 337x119x75



SALIENTE EMX8 LED 3,2W				
Código	Funcionamento	Difusor	Côr dos LED	P.TAB. €
150810	P / NP	Transparente	5000°K	49,46
150810F		Fosco		49,46
150811	Não Permanente	Transparente		49,46
150811F		Fosco		49,46

- ✓ Autonomia > 2 horas
- ✓ Fluxo Nominal 185 lm
- ✓ Fluxo Emergência 195 lm

SALIENTE EMX8 LED 2W				
Código	Funcionamento	Difusor	Côr dos LED	P.TAB. €
150610	P / NP	Transparente	6000°K	38,85
150610F		Fosco		38,85
150610	Não Permanente	Transparente		38,85
150610F		Fosco		38,85

- ✓ Autonomia > 3 horas
- ✓ Fluxo Nominal 120 lm
- ✓ Fluxo Emergência 132 lm

Dimensões

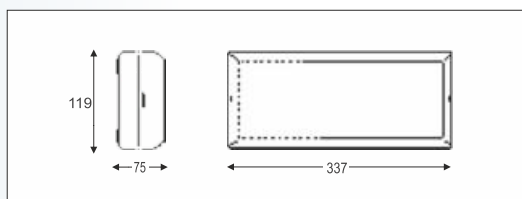

Iluminação de Emergência

SALIENTE 8W

Descrição

Montagem em superfície ou encastrada (mediante acessório p/encastrar). Nos modelos permanentes são equipadas com balastro electrónico.

Nos modelos FN (Não Permanente) são luminárias de uma ou duas lâmpadas, que funcionam a partir de alimentação de emergência, somente na situação de falha de alimentação de energia normal.

Os modelos FNIP (NP+Sinalização) incorporam duas lâmpadas diferentes, uma está normalmente acesa na presença de rede (0,1A-12V) e a outra só entra em funcionamento na falta de rede (8w fluorescente).

Os modelos FP 1+1x8W (combinados), incorporam duas lâmpadas

Características

Bloco autónomo construído em material plástico ABS, com difusor em policarbonato transparente.

- ✓ De acordo com a Norma EN 60598-2-22
- ✓ Entrada para Telecomando
- ✓ Tempo de Recarga 18 horas
- ✓ Temperatura Ambiente Máx. +35°C
- ✓ T(a) Recomendada +5°C...+25°C
- ✓ Fluxo Nominal 350 Lm
- ✓ Fluxo Emergência 35%
- ✓ Baterias NiCd de alta temperatura
- ✓ Protecção contra descarga excessiva da bateria

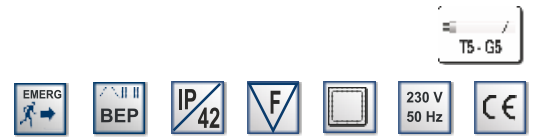

8 W		CATÁLOGO PÁG. 46				
Código	Modelo	Tipo	Autonomia	Funcionamento		P.TAB. €
				Normal	Emergência	
150513	FN 1x 8	NP	1 H	-	1x T5 8W	33,14
150517	FN 1x 8	NP	2,5 H	-	1x T5 8W	61,45
150522	FN 2x 8	NP	1 H	-	2x T5 8W	68,76
150525	FN 2x 8	NP	2,5 H	-	2x T5 8W	85,82
151153	FNIP 1x 8	NP +Sinaliz.	1 H	Sinal. 1,2W 12V	1x T5 8W	47,72
150555	FP 1+1x 8	P	1 H	1x T5 8W	1x T5 8W	37,86
150568	FP 1+1x 8	P	2,5 H	1x T5 8W	1x T5 8W	67,45
150508	LIN 1x 8 BEP 230V	Ilumin. Normal	-	1x T5 8W	-	36,08
150510	LIN 2x 8 BEP 230V	Ilumin. Normal	-	2x T5 8W	-	45,76
150502	LIN 1x 8 BEP 12V	Ilumin. Normal	-	1x T5 8W	-	58,92



Painel Acrílico



Aro de encastrar

Acessórios 8W		CATÁLOGO PÁG. 46
Código	Modelo	P.TAB. €
152480	PAINEL ACRÍLICO 8W 330x160 mm	14,40
152283	ARO DE ENCASTRAR	17,10
152280	GRELHA DE PROTECÇÃO	18,85

Outros Acessórios

Telecomandos (pág. 73)

Pictogramas 8W (pág. 73)

Dimensões

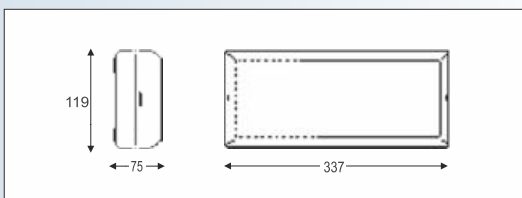

Grelha de Protecção

Esquema Eléctrico

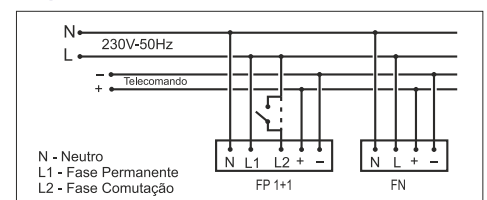

ILUMINAÇÃO DE EMERGÊNCIA

SALIENTE EMX6 LED

Descrição

Bloco autónomo SALIENTE

- ✓ Corpo em material plástico
- ✓ Funcionamento Permanente (normal+emergência)
- ✓ Funcionamento não Permanente (só emergência)
- ✓ Entrada para telecomando
- ✓ Tempo de recarga 18 horas
- ✓ Temperatura Ambiente Máx. +35°C
- ✓ T(a) recomenda +5...+25°C
- ✓ Baterias NiCad de alta temperatura
- ✓ Peso 512g
- ✓ Protecção contra descarga excessiva da bateria
- ✓ De acordo com a norma EN 60598-2
- ✓ Dimensões (mm): 270x110x50



SALIENTE EMX6 LED 2W				
Código	Funcionamento	Difusor	Côr dos LED	P.TAB. €
150798	P / NP	Transparente	5000°K	35,66
150798F		Fosco		35,66
150799	Não Permanente	Transparente		35,66
150799F		Fosco		35,66

- ✓ Autonomia > 2 horas
- ✓ Fluxo Nominal 150 lm
- ✓ Fluxo Emergência 155 lm

SALIENTE EMX6 LED 1W				
Código	Funcionamento	Difusor	Côr dos LED	P.TAB. €
150600	P / NP	Transparente	6000°K	28,41
150600F		Fosco		28,41
153600	Não Permanente	Transparente		28,41
153600F		Fosco		28,41

- ✓ Autonomia > 3 horas
- ✓ Fluxo Nominal 82 lm
- ✓ Fluxo Emergência 90 lm

Dimensões

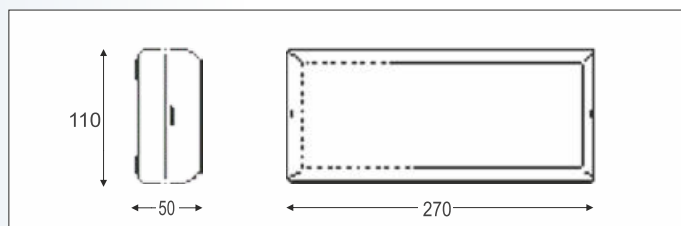

Descrição

De montagem saliente, e com uma espessura reduzida 50mm (não necessita de ser encastrada).

O modelo FN (Não Permanente) é uma luminária de uma lâmpada, que funciona a partir de alimentação de emergência, somente na situação de falha de alimentação de energia normal. O modelo FNIP (NP+Sinalização) incorpora duas lâmpadas diferentes, uma está normalmente acesa na presença de rede (0,1A-12V) e a outra só entra em funcionamento na falta de rede (6W fluorescente).

Características

Bloco autónomo construído em material plástico.

- ✓ De acordo com a Norma EN 60598-2-22
- ✓ Entrada para Telecomando
- ✓ Tempo de Recarga 18 horas
- ✓ Temperatura Ambiente Máx. +35°C
- ✓ T (a) Recomendada +5°C...+25°C
- ✓ Fluxo Nominal 250 Lm
- ✓ Fluxo Emergência 35%
- ✓ Baterias NiCd de alta temperatura
- ✓ Protecção contra descarga excessiva da bateria

Acessórios

Telecomandos (pág. 73)

Pictogramas 6W (pág. 73)



6 W		CATÁLOGO PÁG. 45				
Código	Modelo	Tipo	Autonomia	Funcionamento		P.TAB. €
				Normal	Emergência	
150908	FN 1x 6	NP	2 H	-	1x T5 6W	18,90
150908P	FN 1x 6 C/ Pictog.	NP	2H	-	1x T5 6W	19,90
151131	FNIP 1x 6	NP +Sinaliz.	-	Sinal. 1,2W 12V	1x T5 6W	24,56
150910	LIN 1x 6 BEP	Ilumin. Normal	-	1x T5 6W	-	31,50

Dimensões

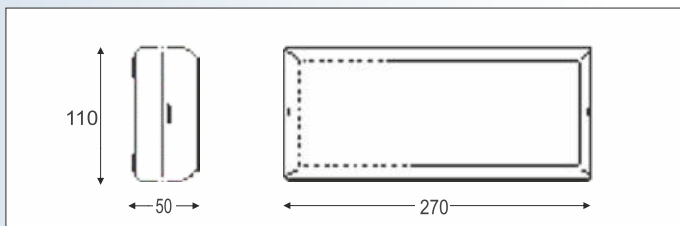

Esquema eléctrico

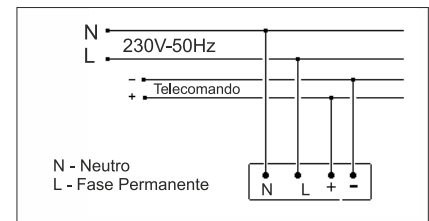

SALIENTE ESTANQUE EMX11 LED

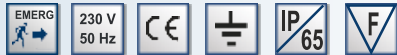

Descrição

Bloco autónomo SALIENTE ESTANQUE IP65

- ✓ Corpo em material plástico
- ✓ Funcionamento Permanente (normal+emergência)
- ✓ Funcionamento não Permanente (só emergência)
- ✓ Entrada para telecomando
- ✓ Tempo de recarga 18 horas
- ✓ Temperatura Ambiente Máx. +35°C
- ✓ T(a) recomenda +5...+25°C
- ✓ Baterias NiCad de alta temperatura
- ✓ Peso 763g
- ✓ Protecção contra descarga excessiva da bateria
- ✓ De acordo com a norma EN 60598-2-22
- ✓ Dimensões (mm): 300x95x100



SALIENTE ESTANQUE EMX11 LED 2W				
Código	Funcionamento	Difusor	Côr dos LED	P.TAB. €
150850	P / NP	Transparente	5000°K	83,85
150850F		Fosco		83,85
150851	Não Permanente	Transparente		83,85
150851F		Fosco		83,85

- ✓ Autonomia > 2 horas
- ✓ Fluxo Nominal 145 lm
- ✓ Fluxo Emergência 155 lm

SALIENTE ESTANQUE EMX11 LED 1,25W				
Código	Funcionamento	Difusor	Côr dos LED	P.TAB. €
150870	P / NP	Transparente	6000°K	61,93
150870F		Fosco		61,93
150871	Não Permanente	Transparente		61,93
150871F		Fosco		61,93

- ✓ Autonomia > 3 horas
- ✓ Fluxo Nominal 100 lm
- ✓ Fluxo Emergência 112 lm

Iluminação de Emergência

ESTANQUE 11W



ESTANQUE FP 1+1x11W



ESTANQUE FN 1x11W + GRELHA DE PROTECÇÃO

Descrição

Luminária de montagem Saliente Estanque.

O modelo FN (não Permanente) é uma luminária de uma lâmpada, que funciona a partir de alimentação de emergência, somente na situação de falha de alimentação de energia normal.

Os modelos FP 1+1x11W (combinados), incorporam duas lâmpadas fluorescentes compactas de 11W, uma está normalmente acesa na presença de rede (podendo ser comandada por um interruptor externo) a outra só entra em funcionamento na falta de rede, energia normal ou a

Características

Bloco autónomo estanque.

Corpo principal em policarbonato auto-extinguível, de cor cinza (RAL 7035) e junta injectada ecológica de longa duração.

Reflector em chapa de aço galvanizado, pintado a poliester branco, fixo à base através de um sistema "snap-lock".

Difusor em policarbonato transparente auto-extinguível, moldado por injeção, com uma superfície lisa no exterior e prismática no interior (o seu rendimento é de 70 a 75%).

- ✓ De acordo com a Norma EN 60598-2-22
- ✓ Entrada para Telecomando
- ✓ Tempo de Recarga 18 horas
- ✓ Temperatura Ambiente Máx. +35°C
- ✓ T (a) Recomendada +5°C...+25°C
- ✓ Fluxo Nominal 350 Lm
- ✓ Fluxo Emergência 35%
- ✓ Baterias NiCd de alta temperatura

Acessórios

Telecomandos (pág.73)

Pictogramas 6W (pág. 73)

Grelha de Protecção 1x11W.....315 x 110 x 110 mm (CxLxA)

Grelha de Protecção 2x11W.....320 x 170 x 110 mm (CxLxA)



Esquema Eléctrico

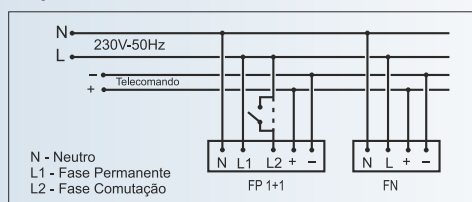

ESTANQUE

CATÁLOGO PÁG. 49

Código	Modelo	Tipo	Autonomia	Funcionamento		P.TAB. €
				Normal	Emergência	
151600	FN 1x 11W	NP	1 H	-	1x TC-D 11W	59,65
151625	FP 1+1x 11W	P	1 H	1x TC-D 11W	1x TC-D 11W	69,33
151612	1x 11W BEP 230V	Ilumin. Normal	-	1x TC-DE 11W	-	45,84
151622	2x 11W BEP 230V	Ilumin. Normal	-	2x TC-DE 11W	-	60,24

Dimensões

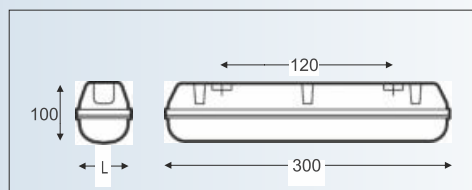

Acessórios

CATÁLOGO PÁG. 49

Código		P.TAB. €
152281	GRELHA DE PROTECÇÃO PARA 1X11W	19,85
152282	GRELHA DE PROTECÇÃO PARA 2X11W	25,15

ILUMINAÇÃO DE EMERGÊNCIA

BANDEIRA LED

Descrição

Bloco autónomo de dupla face tipo Bandeira.
Corpo em alumínio com acabamento a epoxy branco e placa em acrílico transparente.

- ✓ Funcionamento Permanente (normal+emergência)
- ✓ Autonomia >3 horas
- ✓ Entrada para Telecomando
- ✓ Tempo de recarga 18 horas
- ✓ Temperatura ambiente máxima +35°C
- ✓ T(a) recomendada +5...+25°C
- ✓ Fluxo Nominal 155 lm
- ✓ Fluxo Emergência 155 lm
- ✓ Baterias NiCd de alta temperatura
- ✓ Peso: 2283g
- ✓ Protecção contra descarga excessiva da bateria
- ✓ De acordo com a Norma EN 60598-2-22
- ✓ Dimensões da placa de acrílico (mm): 350x170x10



SALIENTE

BANDEIRA saliente com GRAVAÇÃO			LED 2,3W
Código	Opções de Sinalização	Côr dos LED	P.TAB. €
150790.6	SAÍDA	○	157,43
150790.6V	SAÍDA	●	157,43
150790.7	□ ← 人	○	157,43
150790.7V	□ ← 人	●	157,43
150790.8	人 → □	○	157,43
150790.8V	人 → □	●	157,43
150790.9	□ ↓ 人	○	157,43
150790.9V	□ ↓ 人	●	157,43

ENCASTRAR

BANDEIRA encastrar com GRAVAÇÃO			LED 2,3W
Código	Opções de Sinalização	Côr dos LED	P.TAB. €
150795.6	SAÍDA	○	163,80
150795.6V	SAÍDA	●	163,80
150795.7	□ ← 人	○	163,80
150795.7V	□ ← 人	●	163,80
150795.8	人 → □	○	163,80
150795.8V	人 → □	●	163,80
150795.9	□ ↓ 人	○	163,80
150795.9V	□ ↓ 人	●	163,80

BANDEIRA saliente com SERIGRAFIA			LED 2,3W
Código	Opções de Sinalização	Nº de Faces com Serigrafia	P.TAB. €
150790	-	0	120,46
150790.0	□ ← 人	2	139,77
150790.1	人 → □	2	139,77
150790.2	□ ↓ 人	1	139,77
150790.3	SAÍDA	1	139,77

BANDEIRA encastrar com SERIGRAFIA			LED 2,3W
Código	Opções de Sinalização	Nº de Faces com Serigrafia	P.TAB. €
150795	-	0	119,07
150795.0	□ ← 人	2	141,50
150795.1	人 → □	2	141,50
150795.2	□ ↓ 人	1	141,50
150795.3	SAÍDA	1	141,50

Descrição

Luminária de dupla face em Bandeira, disponível em dois modelos, saliente e encastrar (para tectos fixos ou amovíveis). Os modelos FN (Não Permanente) são luminárias de uma lâmpada, que funcionam a partir de alimentação de emergência, somente na situação de falha de alimentação de energia normal. Os modelos FP (permanentes), são armaduras de uma lâmpada, que funcionam a partir de alimentação da energia normal ou a partir de alimentação de emergência em todos os momentos.

Características

Bloco autónomo de dupla Face tipo Bandeira, corpo em alumínio com acabamento a epoxy branco e placa em acrílico transparente de 10mm.

- ✓ De acordo com a Norma EN 60598-2-22
- ✓ Entrada para Telecomando
- ✓ Tempo de Recarga 18 horas
- ✓ Temperatura Ambiente Máx. +35°C
- ✓ T (a) Recomendada +5°C...+25°C
- ✓ Fluxo Nominal 350 Lm
- ✓ Fluxo Emergência 35%
- ✓ Baterias NiCd de alta temperatura
- ✓ Protecção contra descarga excessiva da bateria

Opções de Sinalização



Serigrafia 0
(2 faces)



Serigrafia 2
(1 face)



Gravação 6



Serigrafia 1
(2 faces)



Serigrafia 3
(1 face)



BANDEIRA SALIENTE 150783-3
FP 1x8W /1H C/ SERIG. 152423



BANDEIRA ENCASTRAR
150788-2
FP 1x8W /1H C/ SERIG. 152422

Acessórios

Outras opções de sinalização (Serigrafia), sob consulta.

Telecomandos (pág.73)



BANDEIRA SALIENTE CATÁLOGO PÁG. 48

Código	Modelo	SERIFRAFIA	Tipo	Autonomia	Funcionamento		P.TAB. €
					Normal	Emergência	
150780	FN 1x 8W	-	N	1H	-	1x T5 8W	89,28
150780 0	FN 1x 8W	0	N	1H	-	1x T5 8W	114,22
150780 1	FN 1x 8W	1	N	1H	-	1x T5 8W	114,22
150780 2	FN 1x 8W	2	N	1H	-	1x T5 8W	108,74
150780 3	FN 1x 8W	3	N	1H	-	1x T5 8W	108,74
150780 6	FN 1x 8W	6	N	1H	-	1x T5 8W	129,08
150783	FP 1x 8W	-	P	1H	-	1x T5 8W	99,26
150783 0	FP 1x 8W	0	P	1H	-	1x T5 8W	124,20
150783 1	FP 1x 8W	1	P	1H	-	1x T5 8W	124,20
150783 2	FP 1x 8W	2	P	1H	-	1x T5 8W	118,72
150783 3	FP 1x 8W	3	P	1H	-	1x T5 8W	118,72
150783 6	FP 1x 8W	6	P	1H	-	1x T5 8W	139,06
150785	1x 8W 230W	-	Ilumin. Normal	-	1x T5 8W	-	72,32

Esquema eléctrico

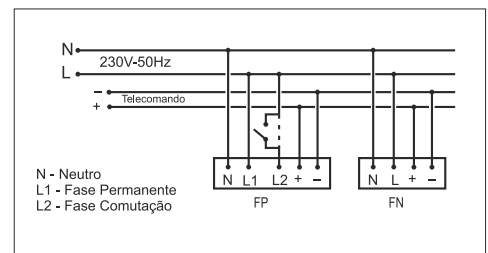

BANDEIRA ENCASTRAR CATÁLOGO PÁG. 48

Código	Modelo	SERIFRAFIA	Tipo	Autonomia	Funcionamento		P.TAB. €
					Normal	Emergência	
150787	FN 1x 8W	-	N	1H	-	1x T5 8W	102,26
150787 0	FN 1x 8W	0	N	1H	-	1x T5 8W	127,20
150787 1	FN 1x 8W	1	N	1H	-	1x T5 8W	127,20
150787 2	FN 1x 8W	2	N	1H	-	1x T5 8W	121,72
150787 3	FN 1x 8W	3	N	1H	-	1x T5 8W	121,72
150787 6	FN 1x 8W	6	N	1H	-	1x T5 8W	142,06
150788	FP 1x 8W	-	P	1H	-	1x T5 8W	112,54
150788 0	FP 1x 8W	0	P	1H	-	1x T5 8W	137,18
150788 1	FP 1x 8W	1	P	1H	-	1x T5 8W	137,18
150788 2	FP 1x 8W	2	P	1H	-	1x T5 8W	131,70
150788 3	FP 1x 8W	3	P	1H	-	1x T5 8W	131,70
150788 6	FP 1x 8W	6	P	1H	-	1x T5 8W	152,04
150789	1x 8W 230W	-	Ilumin. Normal	-	1x T5 8W	-	83,12

Dimensões

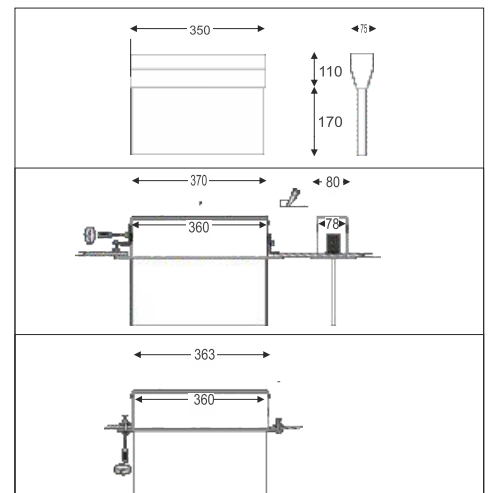

ILUMINAÇÃO DE EMERGÊNCIA

BANDEIRA PAREDE LED

Descrição

Bloco autónomo SALIENTE - BANDEIRA PAREDE LED

- ✓ Corpo em material plástico
- ✓ Funcionamento Permanente (normal+emergência)
- ✓ Funcionamento não Permanente (só emergência)
- ✓ Autonomia > 3 horas
- ✓ Entrada para telecomando
- ✓ Tempo de recarga 18 horas
- ✓ Temperatura Ambiente Máx. +35°C
- ✓ T(a) recomenda +5...+25°C
- ✓ Baterias NiCad de alta temperatura
- ✓ Peso 753g
- ✓ Protecção contra descarga excessiva da bateria
- ✓ De acordo com a norma EN 60598-2
- ✓ Dimensões (mm): 270x200x50

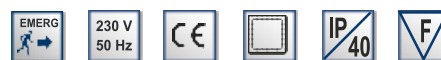

BANDEIRA PAREDE LED VERDE		LED 1,7W
P / NP		
Código	Descrição	P.TAB. €
150601.7V	BANDEIRA PAREDE C/GRAVAÇÃO 152427	53,50
150601.8V	BANDEIRA PAREDE C/GRAVAÇÃO 152428	53,50
150601.9V	BANDEIRA PAREDE C/GRAVAÇÃO 152429	53,50

BANDEIRA PAREDE LED BRANCO		LED 1,7W
P / NP		
Código	Descrição	P.TAB. €
150602.7	BANDEIRA PAREDE C/GRAVAÇÃO 152427	53,50
150602.8	BANDEIRA PAREDE C/GRAVAÇÃO 152428	53,50
150602.9	BANDEIRA PAREDE C/GRAVAÇÃO 152429	53,50

BANDEIRA PAREDE LED VERDE		LED 1,7W
NÃO PERMANENTE		
Código	Descrição	P.TAB. €
150606.7V	BANDEIRA PAREDE C/GRAVAÇÃO 152427	51,50
150606.8V	BANDEIRA PAREDE C/GRAVAÇÃO 152428	51,50
150606.9V	BANDEIRA PAREDE C/GRAVAÇÃO 152429	51,50

BANDEIRA PAREDE LED BRANCO		LED 1,7W
NÃO PERMANENTE		
Código	Descrição	P.TAB. €
150607.7	BANDEIRA PAREDE C/GRAVAÇÃO 152427	51,50
150607.8	BANDEIRA PAREDE C/GRAVAÇÃO 152428	51,50
150607.9	BANDEIRA PAREDE C/GRAVAÇÃO 152429	51,50

Dimensões

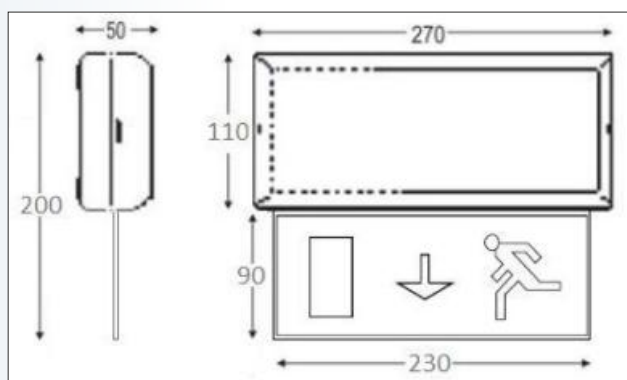



Dupla Face Suspensa
(Com acessório 152625)



Dupla Face Lateral



Esquema Eléctrico

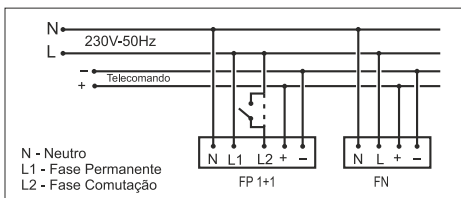

Dimensões

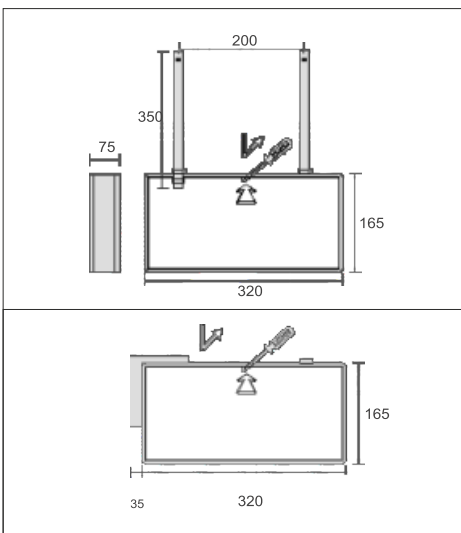

Descrição

Luminária de dupla face, disponível em dois modelos, lateral com fixação para parede ou suspensa em tecto falso através de tubos de alumínio com 350mm (para montagem saliente directamente no tecto utilizar suporte, acessório cód. 152625).

Os modelos FN (Não Permanente) são armaduras de uma ou duas lâmpadas, que funcionam a partir de alimentação de emergência, somente na situação de falha de alimentação de energia normal. Os modelos FP 1+1x8W (combinados), incorporam duas lâmpadas fluorescentes de 8W, uma está normalmente acesa na presença de rede (podendo ser comandada por um interruptor externo) e a outra só entra em funcionamento na falta de rede.

Características

Bloco autónomo Dupla Face, construído em alumínio com acabamento a epoxy branco e difusores em acrílico opalino de boa transmissão luminosa.

- ✓ De acordo com a Norma EN 60598-2-22
- ✓ Entrada para Telecomando
- ✓ Tempo de Recarga 18 horas
- ✓ Temperatura Ambiente Máx. +35°C
- ✓ T (a) Recomendada +5°C...+25°C
- ✓ Fluxo Nominal 350 Lm
- ✓ Fluxo Emergência 35%
- ✓ Baterias NiCd de alta temperatura
- ✓ Protecção contra descarga excessiva da bateria

Acessórios

Suporte para aplicação a tecto aparente (152625)

Telecomandos (pág.73)

Pictogramas D.F. (pág.73) especificamente para esta luminárias a fim de garantir uma correcta sinalização.

DUPLA FACE com Suspensão (Tecto Falso) CATÁLOGO PÁG. 47

Código	Modelo	Tipo	Autonomia	Funcionamento		P.TAB. €
				Normal	Emergência	
150820	FN 1x 8	NP	1 H	-	1x T5 8W	84,56
150822	FN 1x 8	NP	2,5 H	-	1x T5 8W	88,86
150830	FN 2x 8	NP	1 H	-	2x T5 8W	93,12
150832	FN 2x 8	NP	2,5 H	-	2x T5 8W	97,70
150840	FP 1+1x 8	P	1 H	1x T5 8W	1x T5 8W	91,52
150842	FP 1+1x 8	P	2,5 H	1x T5 8W	1x T5 8W	98,55

Acessório CATÁLOGO PÁG. 47

Código		P.TAB. €
152625	SUPORE PARA TECTO APARENTE - DUPLA FACE SUSPENSA	16,90

DUPLA FACE Lateral CATÁLOGO PÁG. 47

Código	Modelo	Tipo	Autonomia	Funcionamento		P.TAB. €
				Normal	Emergência	
150820L	FN 1x 8	NP	1 H	-	1x T5 8W	84,56
150822L	FN 1x 8	NP	2,5 H	-	1x T5 8W	88,86
150830L	FN 2x 8	NP	1 H	-	2x T5 8W	93,12
150832L	FN 2x 8	NP	2,5 H	-	2x T5 8W	97,70
150840L	FP 1+1x 8	P	1 H	1x T5 8W	1x T5 8W	91,52
150842L	FP 1+1x 8	P	2,5 H	1x T5 8W	1x T5 8W	98,55

ILUMINAÇÃO DE EMERGÊNCIA

KIT PARA TUBULAR LED

Descrição

Unidade de conversão para iluminação de emergência para lâmpadas tubulares LED PHILIPS ou OSRAM (outras marcas sob-consulta)



Características

Corpo em chapa de aço galvanizado. Unidade do tipo Permanente ou Não Permanente para ser incorporado nas luminárias. L2 -Fase de Comutação (possibilidade das lâmpadas LEDtube que funciona a partir da alimentação da normal ser comandada por um interruptor externo).



- ✓ De acordo com a Norma EN 60598-2-22
- ✓ Auto teste local
- ✓ Sistema de carga electrónica com protecção contra descarga profunda da bateria
- ✓ Tempo de Recarga 24 horas
- ✓ Temperatura Ambiente Máx. +35°C
- ✓ T (a) Recomendada +5°C...+25°C
- ✓ Fluxo Emergência de 95%
- ✓ Sinalizadores - Led vermelho = CARGA
Led verde = REDE
Led amarelo = AVARIA
- ✓ Baterias NiCd de alta temperatura (concebidas para tempo de vida de 4 anos)

KIT LEDtube					
Código	Potência	Bateria	Dimensões mm KIT + Bateria	Autonomia	P.TAB. €
160012	8-12W	NiCd-HT 12V / 2.0Ah	206x40x29 + 222x43x24	> 1,5 Horas	55,65
160022	19-25W	NiCd-HT 12V / 4.0Ah	206x40x29 + 322x59x34	> 1,5 Horas	85,05

ILUMINAÇÃO DE EMERGÊNCIA

KIT PARA MÓDULOS LED

Descrição

Kit de emergência para luminárias com módulos LED 40-97V/1H
Tensão de trabalho de 40-97V
Tensão máxima de saída SELV < 120V DC
Dimensões reduzidas - 197x30x21mm
5 anos de garantia para converter
1 ano de garantia para a bateria



Características

Unidade do tipo Permanente ou Não Permanente com driver para ser incorporado nas luminárias.



- ✓ De acordo com a Norma EN 60598-2-22
- ✓ Teste local por corte de fase
- ✓ Tempo de Recarga 20 horas
- ✓ Temperatura Ambiente Máx. +35°C
- ✓ T (a) Recomendada +5°C...+25°C
- ✓ Fluxo Emergência de 95%
- ✓ Sinalizadores Led verde = REDE e CARGA BATERIA
- ✓ Baterias NiCd de alta temperatura (concebidas para tempo de vida de 4 anos)
- ✓ Não necessita de manutenção
- ✓ Autonomia de 1 ou 3 horas, seleccionavel por plug
- ✓ Entra em repouso se módulo não for compatível
- ✓ Sistema de carga electrónica com protecção contra descarga profunda da bateria
- ✓ Protecção contra inversão de polaridades

Obs: É necessário verificar a compatibilidade dos drivers, quando dimáveis

KIT MÓDULO LED					
Código	Potência	Bateria	Dimensões mm KIT + Bateria	Autonomia	P.TAB. €
102001	3,8W	NiCd-HT 4,8V /1.6Ah	179x30x21+ 206x26x26	> 1 Hora	55,00
102003	3,8W	NiCd-HT 4,8V /4.5Ah	179x30x21+ 269x36x35	> 3 Horas	60,00

Iluminação de Emergência KIT FLUORESCENTE

Descrição

Unidade de conversão para iluminação de emergência para lâmpadas fluorescentes lineares T8 ou compactas de 4 pinos, funcionando em regimes de potência compreendidos entre 9W e 58W.

Características

Corpo em chapa de aço galvanizado.
Unidade do tipo Permanente ou Não Permanente para ser incorporado nas luminárias ou projectores.
L2 - Fase de Comutação (possibilidade das lâmpadas que funcionam a partir da alimentação da energia normal serem comandadas por um interruptor externo).

- ✓ De acordo com a Norma EN 60598-2-22
- ✓ Entrada para telecomando
- ✓ Tempo de Recarga 24 horas
- ✓ Temperatura Ambiente Máx. +35°C
- ✓ T (a) Recomendada +5°C...+25°C
- ✓ Fluxo Emergência de 9 a 15% máx.
- ✓ Sinalizador - Led vermelho
- ✓ Baterias NiCd de alta temperatura

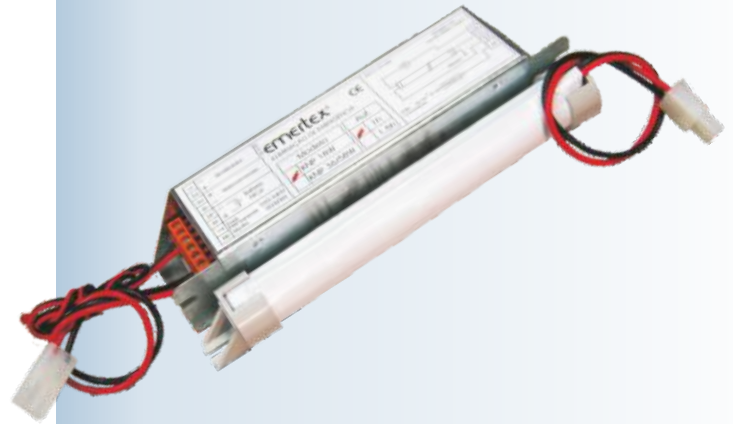

Dimensões

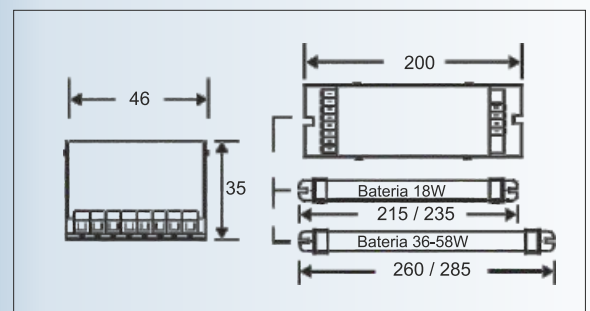

kit KNP CATÁLOGO PÁG. 52

Código	Modelo	Tipo	Autonomia	Para Lâmpada	P.TAB. €
150026	KNP 18W	NP / P	1 H	1x T8 18W	31,44
150029	KNP 18W	NP / P	1,5H	1x T8 18W	60,22
150228	KNP 18W	NP / P	2,5 H	1x T8 18W	80,12
150220	KNP 36-58W	NP / P	1 H	1x T8 36 / 58W	31,50
150223	KNP 36-58W	NP / P	1,5H	1x T8 36 / 58W	63,38
150230	KNP 36-58W	NP / P	2,5 H	1x T8 36 / 58W	89,33

Iluminação de Emergência TELECOMANDO

Descrição

Unidade comando e controlo remoto dos blocos autónomos de emergência.

Modelo	Tipo	Tensão de Saída	Nº Máximo Unid. Comando
Telecomando	Calha DIN (3 mód.)	7,2Vdc	50

Esquema Eléctrico

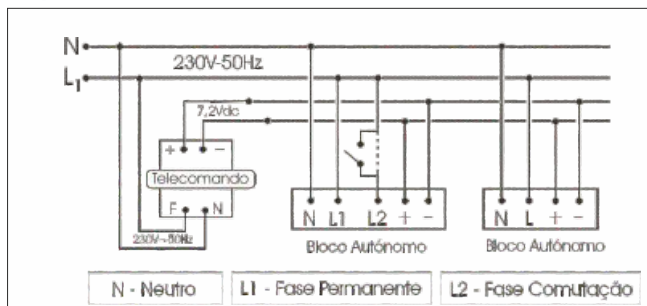

BTC



Acessórios Comuns

CATÁLOGO PÁG. 52

Código	Modelo	Tipo	P.TAB. €
150401	TELECOMANDO	BTC Calha Din	78,84
	PICTOGRAMA	Para 6W	1,40
	PICTOGRAMA	Para 8W	1,60
	PICTOGRAMA	DUPLA FACE	1,60

ILUMINAÇÃO DE EMERGÊNCIA

PRG Projector portátil de emergência Estanque



PRG 2x35W / 1H



PRG 1x15W / 6H

PRG 2x15W / 3H

Dimensões

Modelo	L	A mm	E
PRG 115	250	330	120
PRG 121	250	330	120
PRG 215	310	380	150
PRG 221	310	380	150
PRG 235	350	410	150

Descrição

Projector de emergência estanque com elevado grau de protecção, Aparelho portátil ou de montagem em parede (mediante acessórios p/ fixar 4x GW 44621).

Os modelos do tipo (não permanente) são unidades de uma ou duas lâmpadas incandescentes, que funcionam a partir de alimentação de emergência, somente na situação de falha de energia normal.

Características

Bloco autónomo estanque e portátil, construído em material plástico GW com faróis em metal e lente de vidro.

Modelo PRG 235, com grelha de protecção nos faróis.

- ✓ De acordo com a Norma EN 60598-2-22
- ✓ Tempo de Recarga 24 horas
- ✓ Temperatura Ambiente Máx. +40°C
- ✓ T (a) Recomendada +5°C...+25°C
- ✓ Led vermelho - indicador de presença de rede
- ✓ Led verde - indicador de recarga da bateria
- ✓ Int. de Pressão (Teste) interrupção da rede 230VAC
- ✓ Comutador controlo de operação bateria On (1) / Off
- ✓ Baterias de Gel Hermético 12V - 7Ah
- ✓ Protecção contra descarga excessiva da bateria

Acessórios

Suportes de fixação na parede (4x GW44621)

PRG

CATÁLOGO PÁG. 50

Código	Modelo	Tipo	Autonomia	Funcionamento		P.TAB. €
				Normal	Emergência	
151786	PRG 115	NP	6 H	-	Inc. 15W	182,45
151813	PRG121	NP	4 H	-	Inc. 21W	182,45
151735	PRG135	NP	1 H	-	Inc. 35W	203,41
151792	PRG215	NP	3 H	-	2x Inc. 15W	202,41
151805	PRG221	NP	1,5H	-	2x Inc. 21W	202,41
151740	PRG235	NP	1 H	-	2x Inc. 35W	252,65

emertex® - Pictogramas para Sinalização de Emergência



DIMENSÕES DOS PICTOGRAMAS

Modelo de	Comprimento	Largura
6W	235	62
8W	320	100
DUPLA FACE	280	135

Explicação dos Símbolos

- Luminária fabricada de acordo com as normas europeias de segurança eléctrica e demais legislação aplicável.
- Tensão e frequência de alimentação da luminária.
- Luminária preparada para montagem em superfícies normalmente inflamáveis.
- Luminária provida com ligador terra - Classe I.
- Luminária de duplo isolamento - Classe II.
- Protegido contra a penetração de corpos sólidos com diâmetro superior a 12mm (ex: dedos ou objectos similares não excedendo 80mm de comprimento).
- Protegido contra a penetração de corpos sólidos com diâm. superior a 2,5mm (ex: ferramentas e cabos com diâmetro ou espessura superiores a 2,5mm).
- Protegido contra a penetração de corpos sólidos com diâm. superior a 1,0mm (ex: condutores com diâmetro superior a 1,0mm).
- Protegido contra a penetração de corpos sólidos com diâm. superior a 1,0mm (ex: condutores com diâmetro superior a 1,0mm). Protegido contra a queda de água quando a luminária está inclinada até 15° relativamente à sua posição normal.
- Protegido contra a penetração de poeira (a penetração de poeiras não é totalmente garantida, mas a quantidade que entra na luminária não é suficiente para interferir com o seu comportamento). Protegido contra a projecção de água de todas as direcções.

- Protegido contra a penetração de poeira (a penetração de poeiras não é totalmente garantida, mas a quantidade que entra na luminária não é suficiente para interferir com o seu comportamento). Protegido contra jactos de água de todas as direcções.
- Totalmente protegida contra a penetração de poeiras. Protegido contra jactos de água de todas as direcções.
- Totalmente protegida contra a penetração de poeiras. Protegido contra jactos de água de alta pressão e contra lançamentos de água similares às vagas do mar.
- Protegida contra impactos mecânicos com energia de impacto até 0,5 Joules.
- Protegida contra impactos mecânicos com energia de impacto até 2 Joules.
- Protegida contra impactos mecânicos com energia de impacto até 5 Joules.
- Protegida contra impactos mecânicos com energia de impacto até 10 Joules.
- Protegida contra impactos mecânicos com energia de impacto até 20 Joules.
- Resistência ao fio incandescente.
- Reflector assimétrico.

Opções de Electrificação

- Com balastro ferromagnético em baixo factor de potência. IEE=B2
- Com balastro ferromagnético em alto factor de potência. IEE=B2
- Com balastro electrónico sem regulação de fluxo e com pré-aquecimento. IEE=A2
- Com balastro electrónico com regulação de fluxo analógica 1-10V. IEE=A1
- Com balastro electrónico com regulação de fluxo digital Touch DIM. IEE=A1
- Com balastro electrónico com regulação de fluxo digital Protocolo Universal DALI. IEE=A1
- Com KIT, unidade de conversão para iluminação de emergência.

Os preços desta tabela já incluem a taxa de ECOREE e estão sujeitos ao I.V.A. em vigor. Esta tabela anula e substitui todas as edições anteriores, podendo ser alterada sem prévio aviso.

ELECTRICOL

Distribuidor Profissional de Material Eléctrico

Sede

LISBOA

Zona Industrial de Frielas
Rua Cidade do Porto, Apartado 1063
2661-852 Sto. António dos Cavaleiros
PORTUGAL

Tel.: (351) 219 898 930
Fax.: (351) 219 886 464
Email: electricol@electricol.pt

N 38.81755°
W 9.14478°

Delegação Norte

PORTO

Zona Industrial de São. Caetano
Rua da Urtilgueira, 448
4410-304 Canelas VNG
PORTUGAL

Tel.: (351) 227 160 627
Fax.: (351) 227 160 628
Email: d.norte@electricol.pt

N 38.81755°
W 9.14478°

Lojas

PRIOR VELHO

Rua de Moçambique
Lote 127
Prior Velho

Tel.: (351) 217 600 615
Telm.: (351) 913 069 543
Email: loja.priorvelho@electricol.pt

FRIELAS

Zona Industrial de Frielas
Rua Cidade do Porto,
Frielas

Tel.: (351) 219 898 930
Fax.: (351) 219 886 464
Email: loja.frielas@electricol.pt

CANELAS

Zona Industrial de São. Caetano
Rua da Urtilgueira, 448
Vila Nova de Gaia

Tel.: (351) 227 160 627
Fax.: (351) 227 160 628
Email: loja.canelas@electricol.pt